

Schachtfront EI30-RF1 Fries

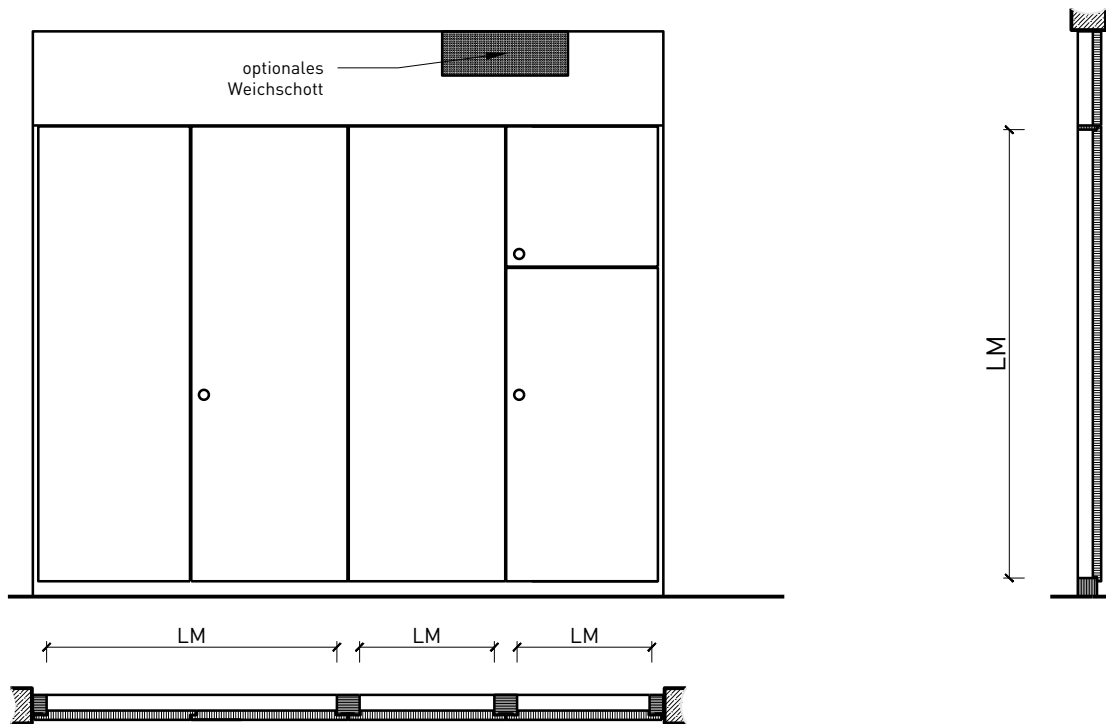

Übersicht



Beschreibung:

- Feuerhemmende EI30-RF1 Schachtfrent
- Schallschutz bis Rw 40 dB

Trägermaterial:

- Gipsfaserplatte

Einbau in:

- Massivbauwand
- Leichtbauwand
- Lignum Vollwände EI30, 60 und 90: gemäss Lignumdokumentation 4.1
- Alba- und Schachtwände
- FST-Verglasungen EI30, 60 und 90
- FST-Wände EI30, 60 und 90
- Schachtwände Rigips
- Schachtwände Knauf

Holzarten und Oberflächen:

- Laub- und Nadelhölzer als Deckfurniere
- Kunstharzdecklagen
- Roh oder grundiert für Anstrich
- RAL / NCS lackiert oder Sondertöne

Schachtfreie EI30-RF1 Fries

Eigenschaften

Eigenschaft		Schachtfreie EI30-RF1 Fries	
Funktionen	Brandschutz [EN 1634-1]	EI30-RF1	
	Schallschutz [EN ISO 10140-2]	bis Rw 40 dB	
	Einbruchschutz [EN 1627]	-	
	Rauchschutz [EN 1522]	S200	
Einbau (Wandaufbau funktionsabhängig)	Leichtbauwand [EN 1363-1]	Ja	
	Lignum Wände [STP]	Ja	
	Massivbauwand [EN 1363-1]	Ja	
	Systemwände (voll/verglasst) gem. Zulassung	Ja	
	Schachtwände Rigips	Ja	
	Schachtwände Knauf	Ja	
Frontmaterial		Gipsfaserplatte	
Besonderheiten (Ausführung funktionsabhängig)	Sonderformen	-	
	Eckausführung	Ja	
	gleitender Deckenanschluss	Ja	
	erhöhter Einbau	Ja	
Glas / Füllung	Einbau von Glas	-	
dekorative Oberflächen	Metalle (Edelstahl, Stahl, Messing, vollflächig (verklebt) oder in Teilflächen aufgeklebt)	-	
	Glas ≤ 4 mm auf Rahmen geklebt	-	
	brennbare Oberflächenschicht	Ja	
	dekorative Fräsungen	-	
	vorgehängte Doppel	-	
Bänder	Objektbänder	Ja	
	verdeckliegende Bänder	Ja	
Verriegelung	3-Punkt-Schloss	-	
	Espagnolettenschloss	Ja	
Einbauten	Kabelführungen	-	
	Hohlwanddosen	-	
	Weichschott	Ja	

Weitere mögliche Ausführungsvarianten und Multifunktionen auf Anfrage.



Ausführungsvarianten

Schachtfront "Fries"

Aussenpfosten, Mittelanschlag mit Espagnolettenschloss und Mittelpfosten

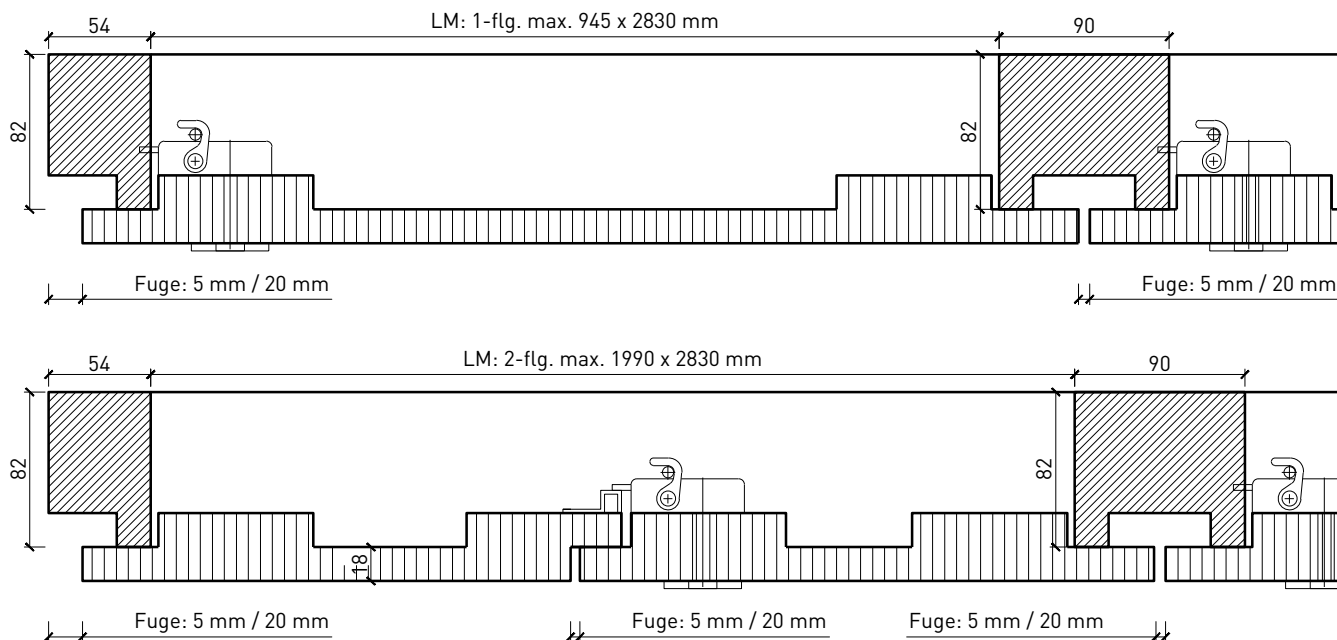

Weitere mögliche Ausführungsvarianten und Multifunktionen auf Anfrage.

Decken- und Bodenanschluss

Deckenanschluss
ohne Blende

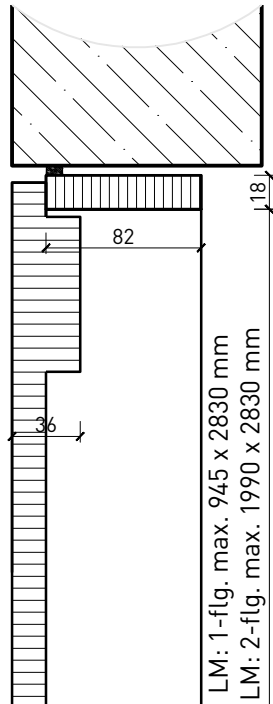

Deckenanschluss
mit Blende

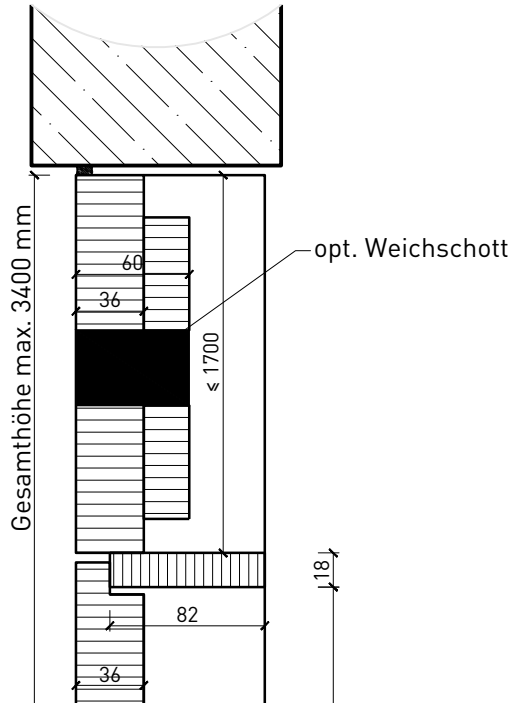

Deckenanschluss
Schachtfrent in
FeuerschutzTeam Vollwand

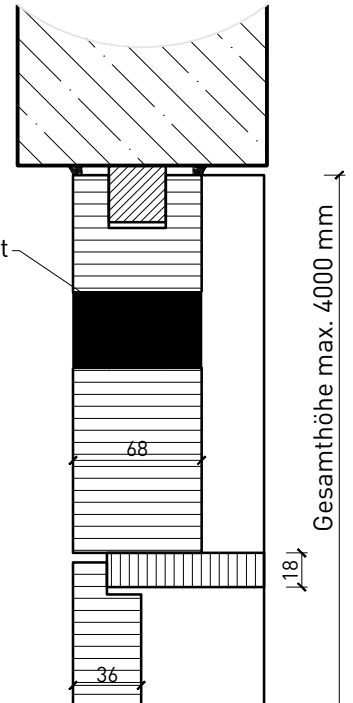

Bodenanschluss
Sockel, erhöhter Einbau

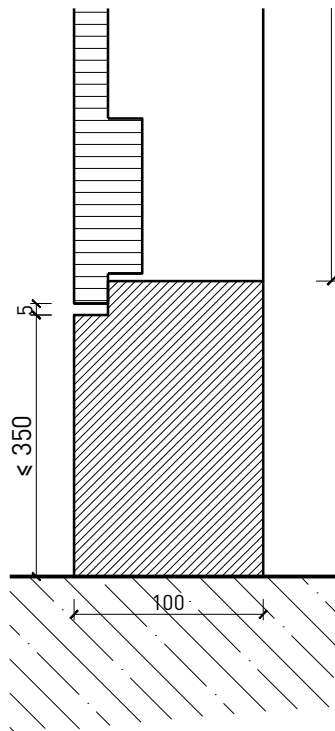

Bodenanschluss
schwellenlos

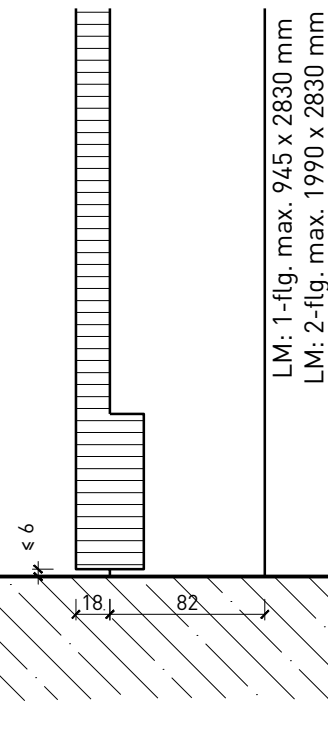

Weitere mögliche Ausführungsvarianten und Multifunktionen auf Anfrage.

Montagevarianten

Schachtfrent "Fries"
direkt in der Laibung

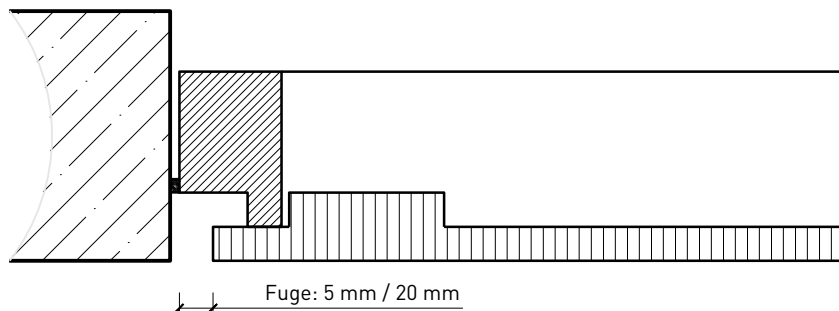

Schachtfrent "Fries"
mit Passstück

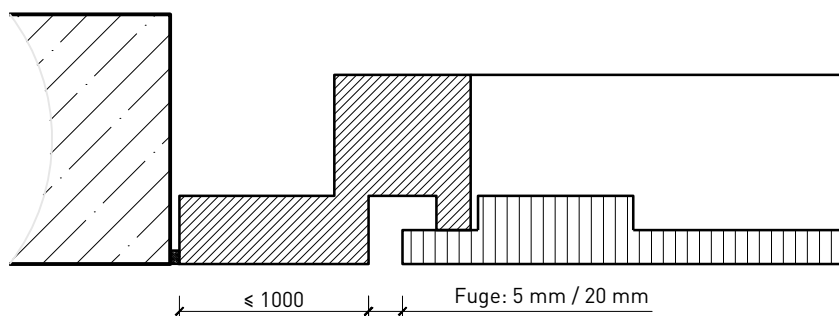

Schachtfrent "Fries"
in Schachtwand (zB. Rigips oder Knauf)

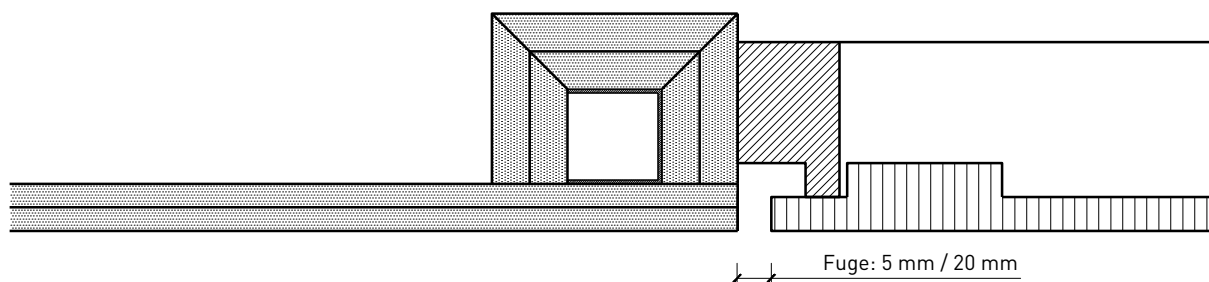

Weitere mögliche Ausführungsvarianten und Multifunktionen auf Anfrage.

Kombinationen

Kombination Schachtfrent
und FeuerschutzTeam-Wand

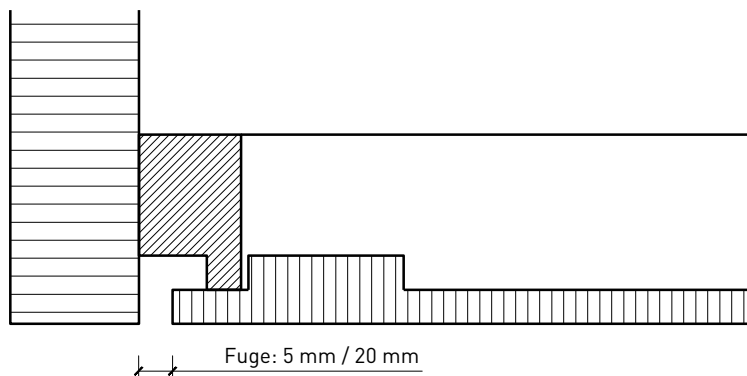

Kombination Schachtfrent
und FeuerschutzTeam-Wand

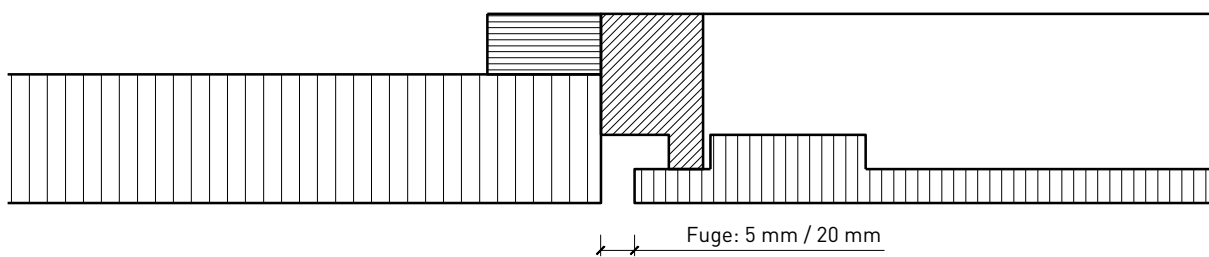

Kombination Schachtfrent
und FeuerschutzTeam-Verglasung

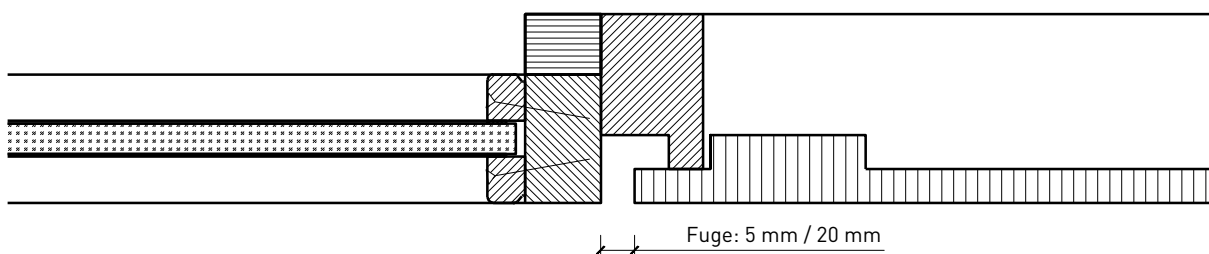

Weitere mögliche Ausführungsvarianten und Multifunktionen auf Anfrage.