

1-flg. Türe EI30 Verglast in FST Wandsysteme

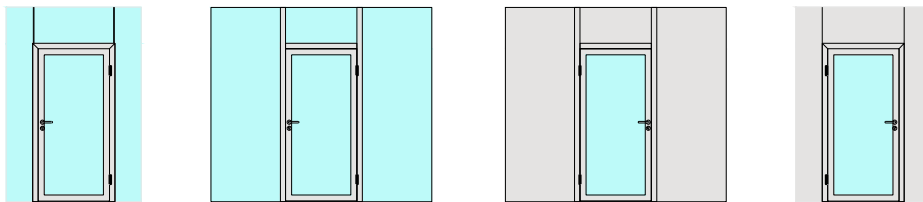

1-flg. Türe EI30 Verglast in FST Wandsysteme

Übersicht

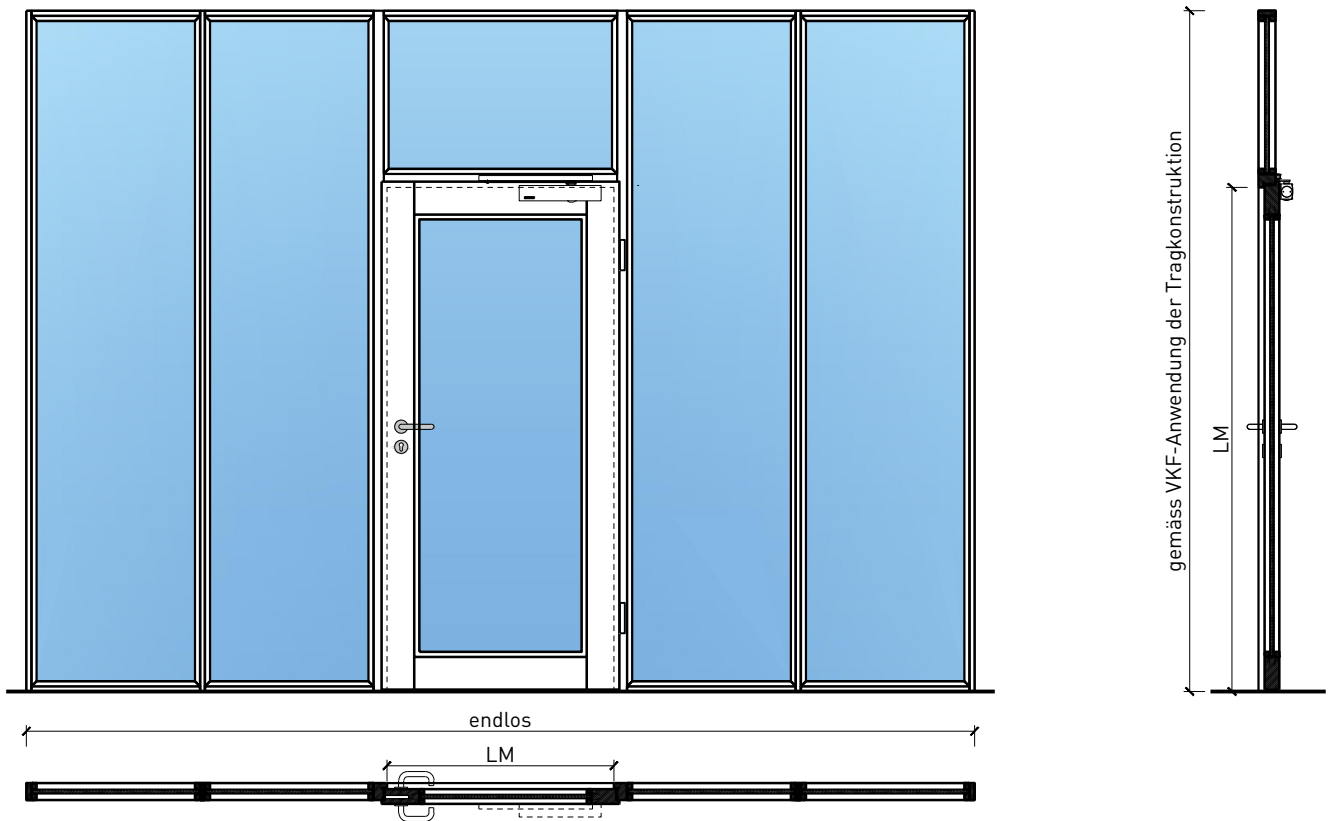

Beschreibung:

- Feuerhemmende EI30 Drehtür
- Rauchschutz S₂₀₀
- Schallschutz bis Rw 45 dB
- Einbruchschutz bis RC3
- Nassraumbtüre
- Feuchtraumbtüre
- integrierte Servicetür

Einbau in Wandsysteme:

- Verglasungen EI30, EI60, EI90
- Vollwände EI30, EI60, EI90

Türblätter:

- Rahmentüren 59 mm
- Rahmentüren 68 mm

- Diverse Aufdopplungen möglich
- Friesbreite umlaufend ≥ 60 mm

Holzarten für Türblätter:

- Anleimer: Laub- und Nadelhölzer
- Einleimer: Laub- und Nadelhölzer

Oberflächen:

- Laub- und Nadelhölzer als Deckfurniere und Massivaufdopplungen
- Kunstharzdecklagen
- Sockelbleche und Dekore
- Profilierungen
- Verkleidungen aus Stahlblech, Niro, Alu, Messing

- Roh oder grundiert für Anstrich
- Farblos lackiert oder geölt
- Nach Muster gebeizt und lackiert
- RAL / NCS lackiert oder Sondertöne

Verglasung / Füllung:

- Brandschutz- Klargläser
- Brandschutz- Strukturgläser
- Flächenbündige Verglasung
- Isoliergläser
- Schallschutzgläser
- Einbruchhemmende Gläser
- Beschusshemmende Gläser
- Gläser mit Folien und Veredelungen
- Holzfüllungen glatt oder profiliert

1-flg. Türe EI30 Verglast in FST Wandsysteme

Eigenschaften

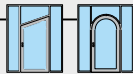
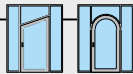
Eigenschaft		1-flg. Rahmentüre 59 mit Glaseinsatz in Systemwand	1-flg. Türe 68 Vollbau mit/ohne Glaseinsatz in Systemwand
Funktionen	Brandschutz (EN 1634-1)	EI30	
	Dauerfunktion (EN 1191)	C5	
	Rauchschutz (EN 1634-3)	S200	
	Schallschutz (EN ISO 10140-2)	bis Rw 41 dB	bis Rw 44 dB
	Panik (EN 179)	Ja	
	Panik (EN 1125)	Ja	
	Einbruchschutz (EN 1627)	bis RC 2	bis RC 3
	Durchschusshemmung (EN 1522)	-	
	Klima (EN 12219)	3b / 2c	3c - 3e
	Feuchtraum (EN 16580)	Ja	
	Nassraum (EN 16580)	Ja	
Einbau (Wandaufbau funktionsabhängig)	Leichtbauwand (EN 1363-1)	-	
	Massivbauwand (EN 1363-1)	-	
	Lignum Wände (STP)	Ja	
	Systemwände (voll/verglast) gem. Zulassung	Ja	
Holzarten		Laub- und Nadelhölzer	
Sonderformen		Flügel mit Rundbogen (Kreisförmig, elliptisch, Segment- und Korbbogen)	
Servicetüre	Einbau	-	-
Glas / Füllung	Einbau von Glas	Ja	
	Einbau von Füllungen	Ja	
Bänder	Objektband	Ja	
	verdeckt liegendes Band	Ja	
Türschliesser	offen	Ja	
	verdeckt liegender Türschliesser	Ja	
dekorative Oberflächen	Metalle (Edelstahl, Stahl, Messing, vollflächig (verklebt) oder in Teilflächen aufgeklebt)	Ja	
	Glas ≤ 4 mm auf Türflügel geklebt	Ja	
	brennbare Oberflächenschicht	Ja	
	dekorative Fräsungen	Ja	

Weitere mögliche Ausführungsvarianten und Multifunktionen auf Anfrage.

1-flg. Türe EI30 Verglast in FST Wandsysteme

Blockzarge in FST-Verglasung

Einbau in Festverglasung
mit Glasleisten geschraubt, Türe gefälzt

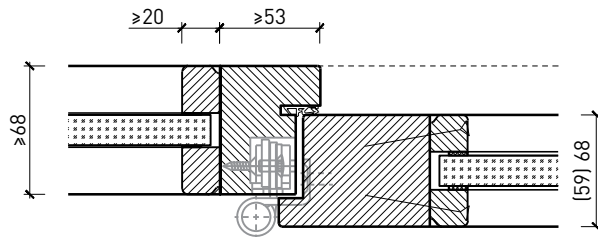

Einbau in Festverglasung
mit Glasleisten geschraubt, Türe stumpf

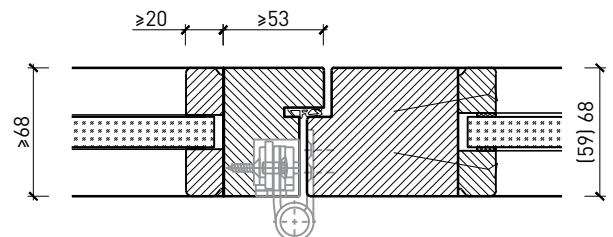

Einbau in Festverglasung
mit angefrästen Glasleisten, Türe gefälzt

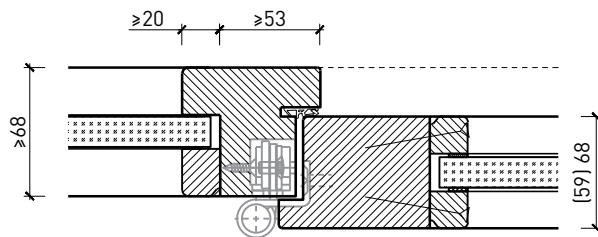

Einbau in Festverglasung
mit angefrästen Glasleisten, Türe stumpf

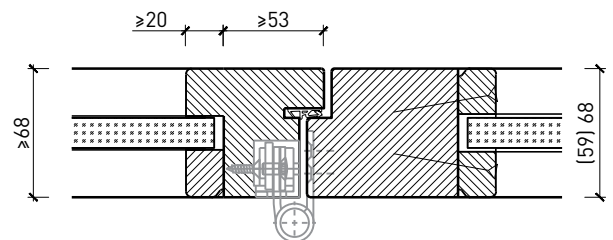

Einbau in Festverglasung
mit Glasleisten geschraubt, Türe gefälzt

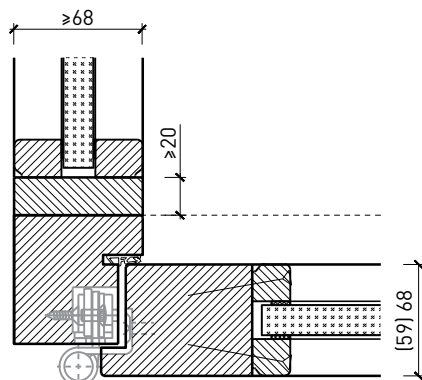

Einbau in Festverglasung
mit Glasleisten geschraubt, Türe stumpf

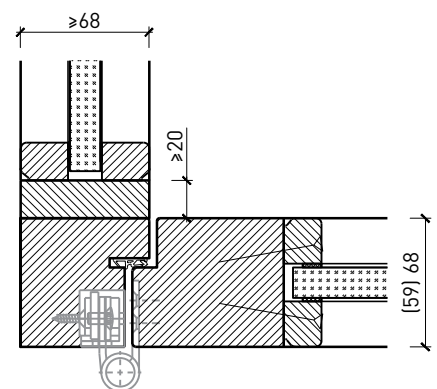

Weitere mögliche Ausführungsvarianten und Multifunktionen auf Anfrage.

1-flg. Türe EI30 Verglast in FST Wandsysteme

Blockzarge in FST-Vollwände

Einbau in Vollwand,
Türe gefälzt

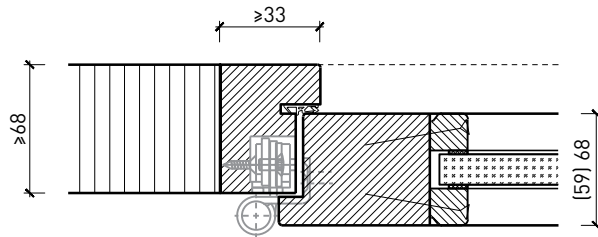

Einbau in Vollwand,
Türe stumpf

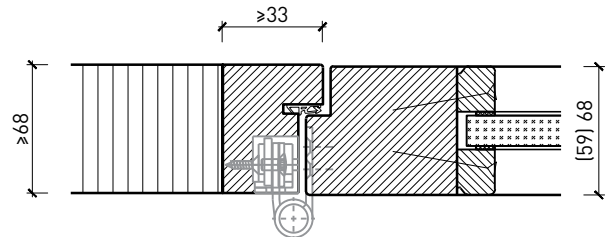

Einbau in Vollwand,
Türe gefälzt

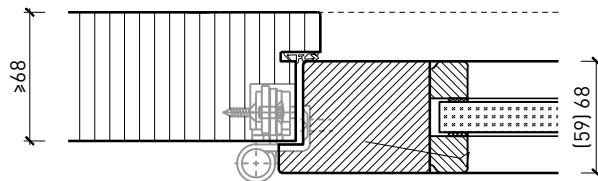

Einbau in Vollwand,
Türe stumpf

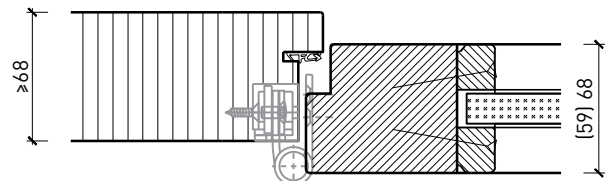

Einbau in Vollwand,
Türe gefälzt

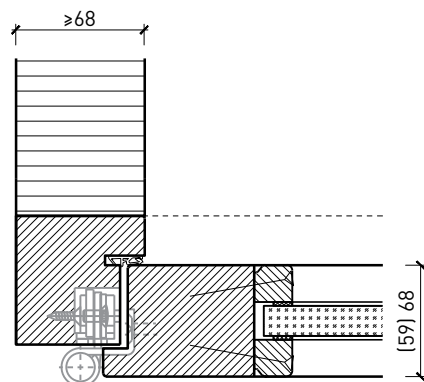

Einbau in Vollwand,
Türe stumpf

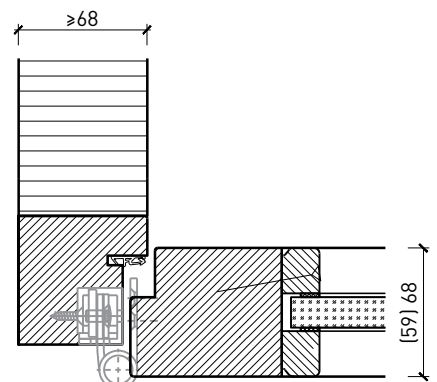

Weitere mögliche Ausführungsvarianten und Multifunktionen auf Anfrage.

1-flg. Türe EI30 Verglast in FST Wandsysteme

Oberteil. Türschliesser. Bodenanschluss

Türe / Oberteil verglast*
integrierter Türschliesser*

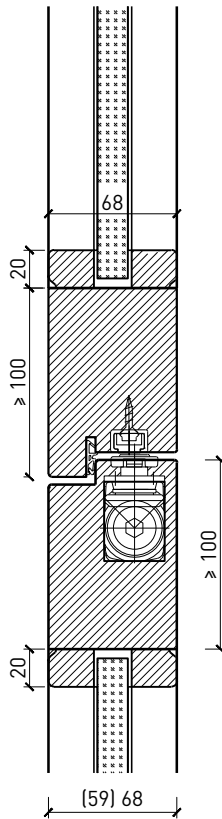

Türe / Oberteil voll*
Türschliesser bandseitig*

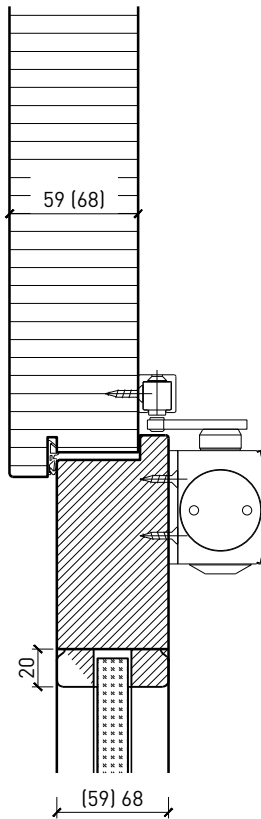

Türschliesser bandseitig*

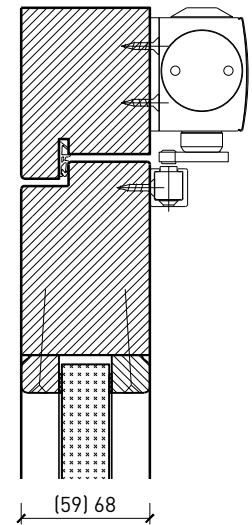

Anschlagwinkel mit
Dichtung 40x30*

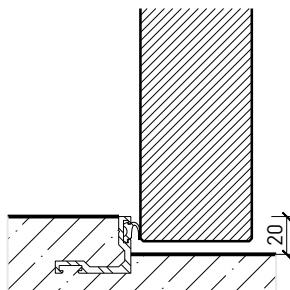

Anschlagwinkel 40x30*

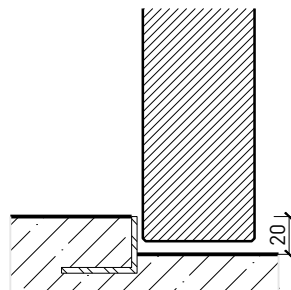

Streiftüre

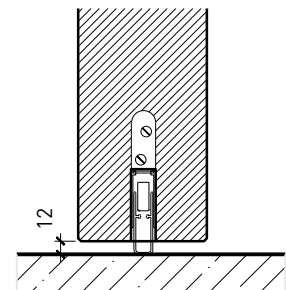

* Ausführungen untereinander kombinierbar
Weitere mögliche Ausführungsvarianten und Multifunktionen auf Anfrage.

1-flg. Türe EI30 Verglast in FST Wandsysteme

Glaseinsätze Türe

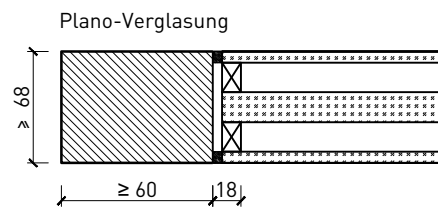
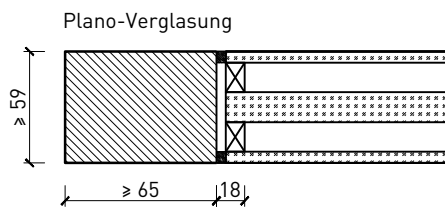
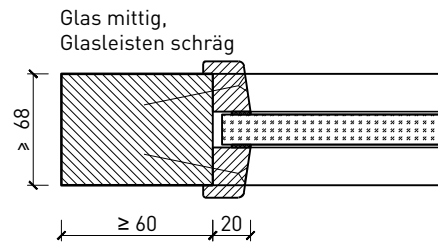
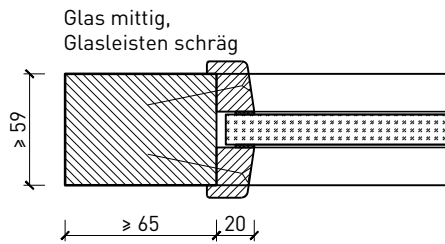
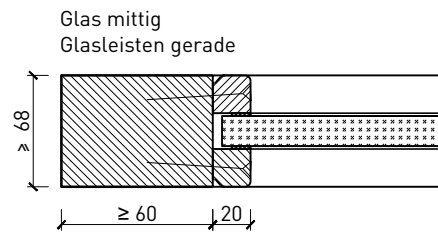
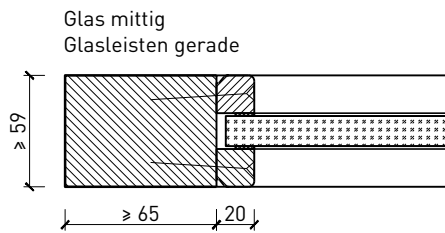
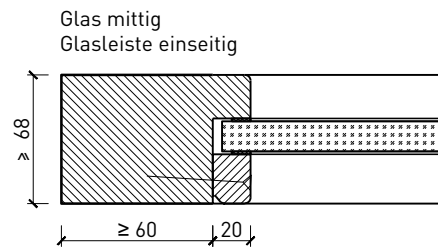
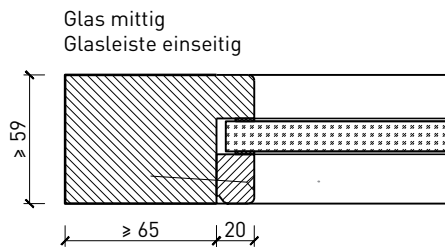
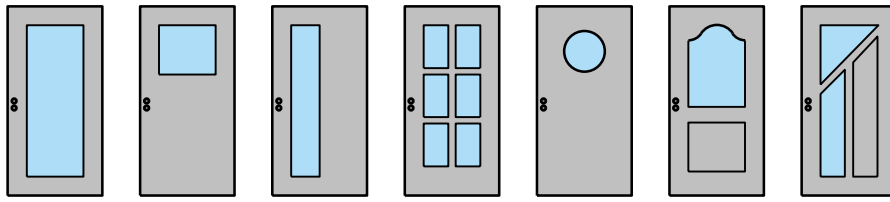

Weitere mögliche Ausführungsvarianten und Multifunktionen auf Anfrage.

1-flg. Türe EI30 Verglast in FST Wandsysteme

Stiltüren

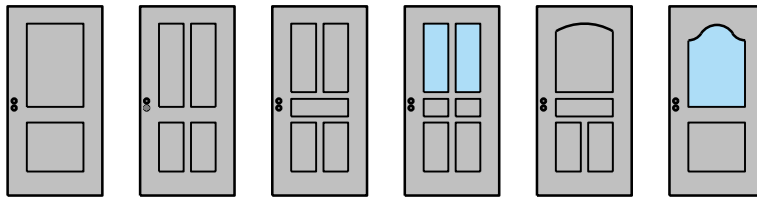

Einbau in Festverglasung
mit Glasleisten geschraubt, Türe gefälzt

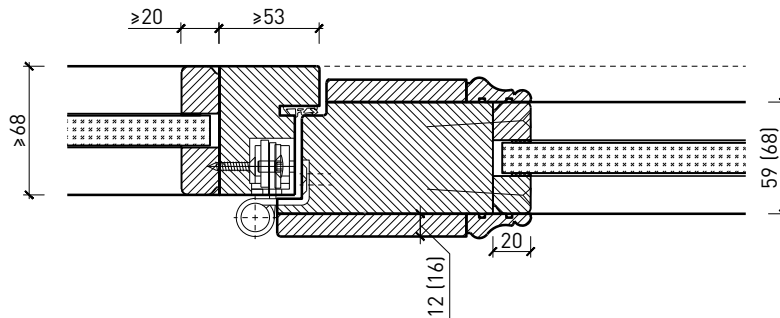

Einbau in Vollwand, Türe gefälzt

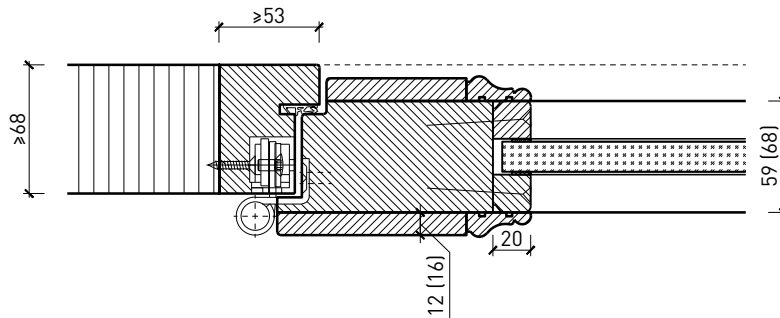

Weitere mögliche Ausführungsvarianten und Multifunktionen auf Anfrage.