

1-flg. Türe EI30 Vollbau "Silence" mit optionalem Glaseinsatz

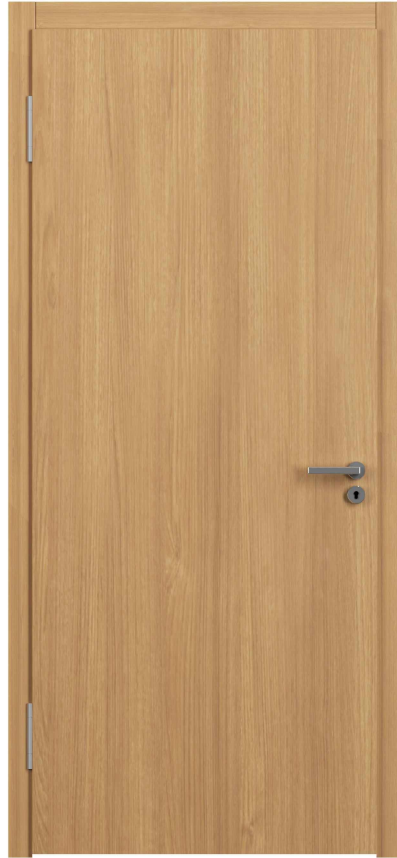

1-flg. Türe EI30 Vollbau "Silence" mit optionalem Glaseinsatz

Übersicht

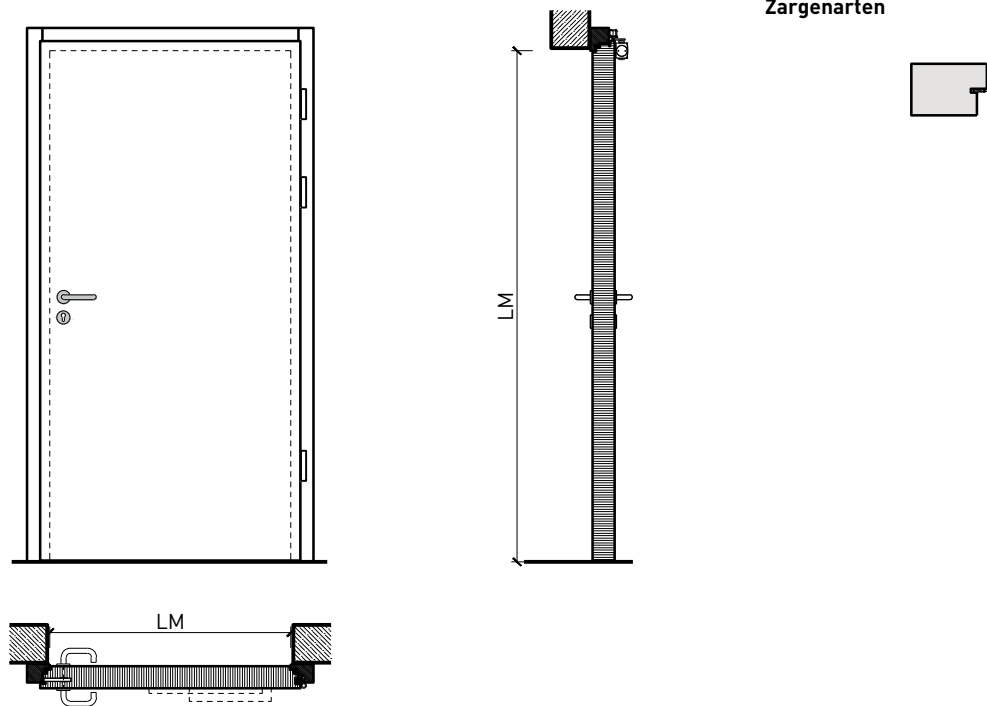

Beschreibung:

- Feuerhemmende EI30 Drehtür
- Schallschutz bis Rw 51 dB
- Feuchtraumtüre

Zargen:

- Blockzarge / Blendrahmen

Einbau in:

- Massivbauwand
- Leichtbauwand

Holzarten Zargen:

- Laubhölzer

Türblätter:

- Sperrtüren 88 mm
- Friesbreite umlaufend ≥ 137 mm
(bei Verglasungen)

Holzarten für Türblätter:

- Anleimer: Laubhölzer
- Einleimer: Laubhölzer

Holzarten und Oberflächen:

- Laubhölzer
- Deckfurniere
- Kunstharzdecklagen
- Sockelbleche und Dekore
- Profilierungen
- Roh oder grundiert für Anstrich
- Farblos lackiert oder geölt
- Nach Muster gebeizt und lackiert
- RAL / NCS lackiert oder Sondertöne

Verglasung / Füllung:

- Brandschutz- Klargläser
- Brandschutz- Strukturgläser
- Isoliergläser
- Schallschutzgläser

1-flg. Türe EI30 Vollbau "Silence" mit optionalem Glaseinsatz

Eigenschaften

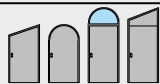
Eigenschaft		1-flg. Türe 88 Vollbau mit/ohne Glaseinsatz "Silence"	
Funktionen	Brandschutz (EN 1634-1)	EI30	
	Dauerfunktion (EN 1191)	-	
	Rauchschutz (EN 1634-3)	-	
	Schallschutz (EN ISO 10140-2)	bis Rw 51 dB	
	Panik (EN 179)	Ja	
	Panik (EN 1125)	Ja	
	Einbruchschutz (EN 1627)	-	
	Durchschusshemmung (EN 1522)	-	
	Klima (EN 12219)	3c	
	Feuchtraum (EN 16580)	Ja	
	Nassraum (EN 16580)	-	
Einbau (Wandaufbau funktionsabhängig)	Leichtbauwand (EN 1363-1)	Ja	
	Massivbauwand (EN 1363-1)	Ja	
	Lignum Wände (STP)	-	
	Systemwände (voll/verglast) gem. Zulassung	-	
Holzarten		Laubhölzer	
Sonderformen		-	
Servicetüre	Einbau	-	
Glas / Füllung	Einbau von Glas	Ja	
	Einbau von Füllungen	-	
Bänder	Objekband	Ja	
	verdeckt liegendes Band	Ja	
Türschliesser	offen	Ja	
	verdeckt liegender Türschliesser	Ja	
dekorative Oberflächen	Metalle (Edelstahl, Stahl, Messing, vollflächig (verklebt) oder in Teilflächen aufgeklebt)	-	
	Glas ≤ 4 mm auf Türflügel geklebt	-	
	brennbare Oberflächenschicht	Ja	
	dekorative Fräsungen	-	

Weitere mögliche Ausführungsvarianten und Multifunktionen auf Anfrage.

1-flg. Türe EI30 Vollbau "Silence" mit optionalem Glaseinsatz

Blockzarge

Blendrahmen 74 mm, Türe gefälzt



Blendrahmen 88 mm, Türe stumpf

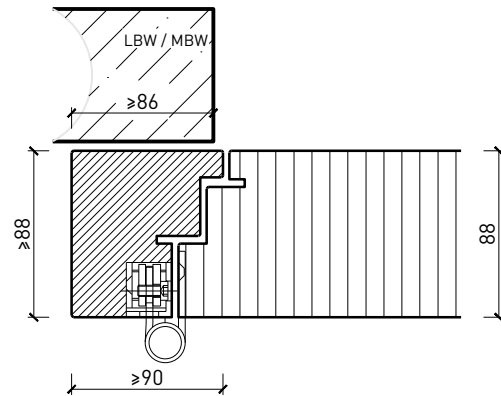

Blockrahmen 74 mm, Türe gefälzt

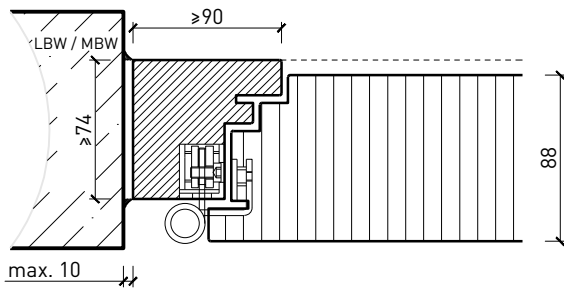

Blockrahmen 88 mm, Türe stumpf

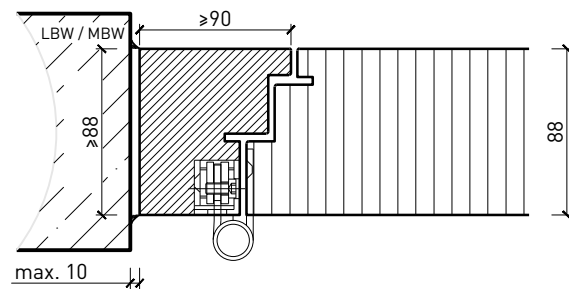

Weitere mögliche Ausführungsvarianten und Multifunktionen auf Anfrage.

1-flg. Türe EI30 Vollbau "Silence" mit optionalem Glaseinsatz

Türschliesser. Bodenanschluss

integrierter Türschliesser*

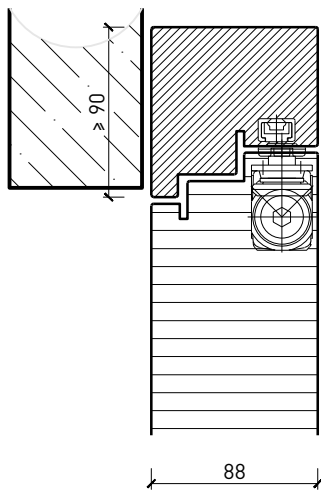

Türschliesser bandseitig*

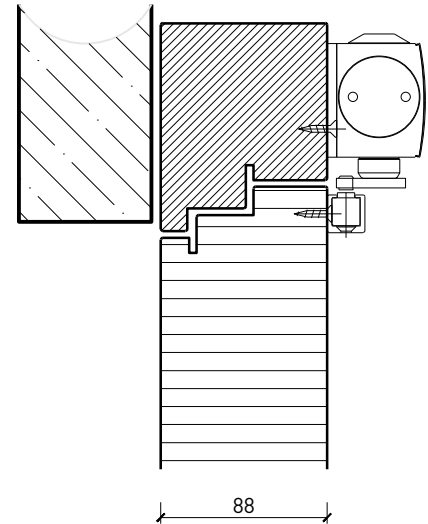

Anschlagwinkel mit
Dichtung 40x30*

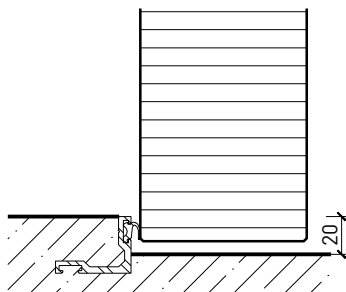

Anschlagwinkel 40x30*

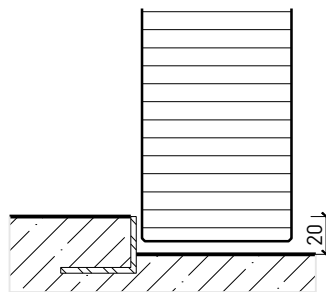

Streiftüre

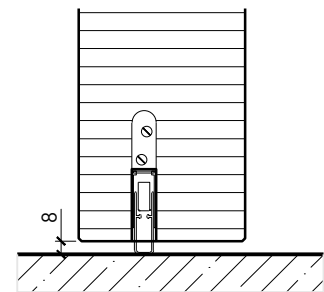

* Ausführungen untereinander kombinierbar
Weitere mögliche Ausführungsvarianten und Multifunktionen auf Anfrage.

1-flg. Türe EI30 Vollbau "Silence" mit optionalem Glaseinsatz

Verglasungen

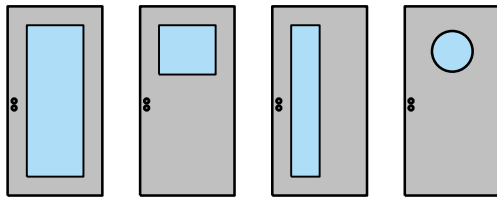

Glas mittig
Glasleiste einseitig

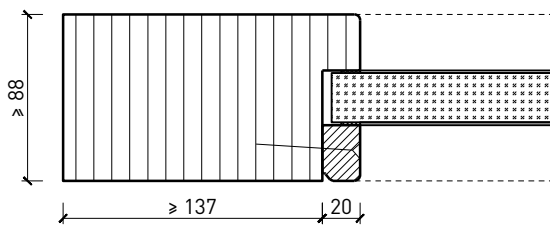

Glas mittig
Glasleisten gerade

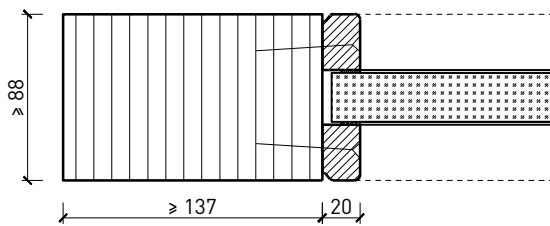

Glas mittig,
Glasleisten schräg

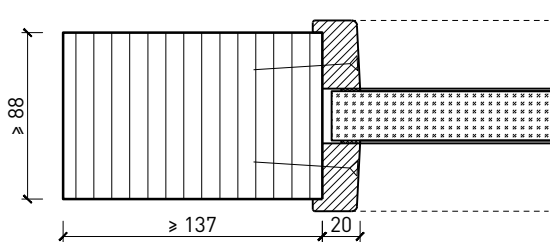

Weitere mögliche Ausführungsvarianten und Multifunktionen auf Anfrage.