

# 2-flg. Aussentüre EI30 Vollbau 74/100 mit optionalem Glaseinsatz, Holz/Holz

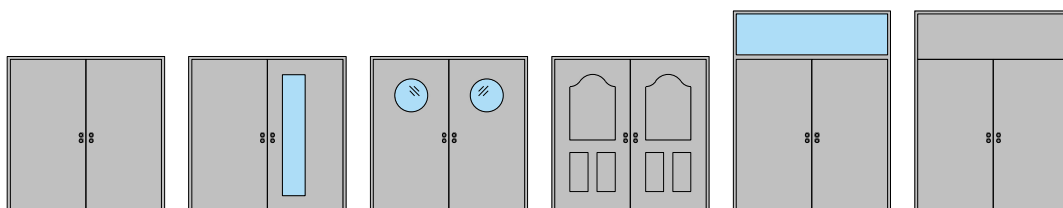

# 2-flg. Aussentüre EI30 Vollbau 74/100 mit optionalem Glaseinsatz, Holz/Holz

## Übersicht

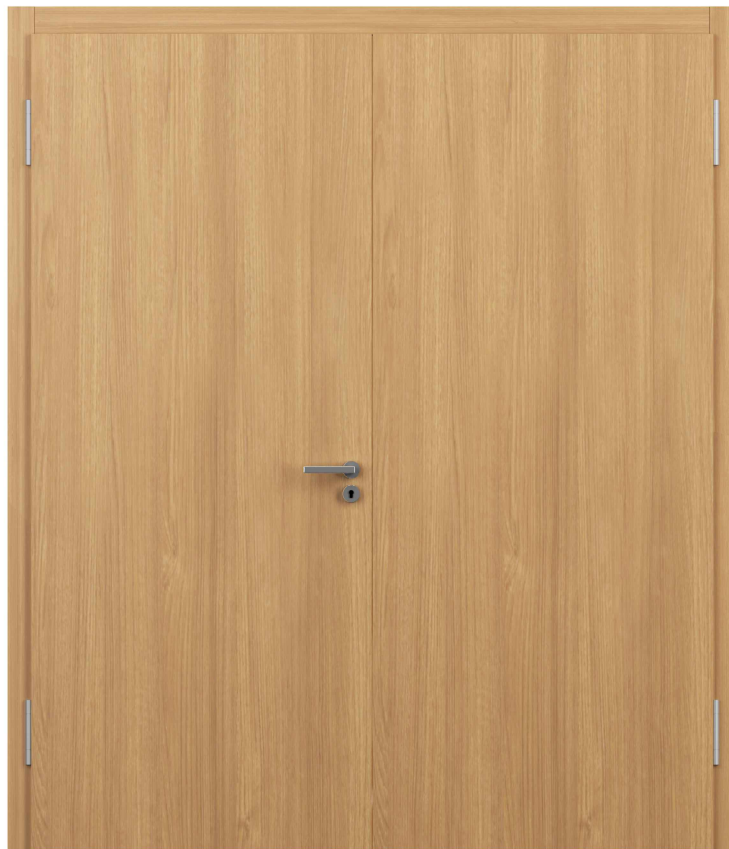
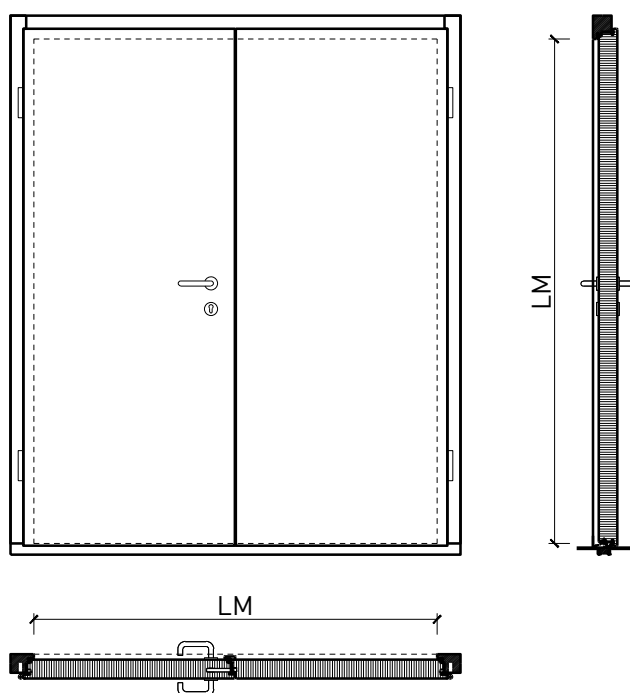

Zargenarten



### Beschreibung:

- Feuerhemmende EI30 Drehtür
- Rauchschutz S200
- Schallschutz bis Rw 32 dB
- Einbruchschutz bis RC3
- Nassraumtüre
- Feuchtraumtüre

### Zargen:

- Blockzarge / Blendrahmen
- mit Oberlichtern, Oberblenden und Seitenteilen möglich

### Einbau in:

- Massivbauwand
- Leichtbauwand

### Holzarten Zargen:

- Laub- und Nadelhölzer

### Türblätter:

- Sperrtüren 74 mm
- Sperrtüren 100 mm

- Diverse Aufdopplungen möglich
- Friesbreite umlaufend  $\geq 160$ mm (bei Verglasungen)

### Holzarten für Türblätter:

- Anleimer: Laub- und Nadelhölzer
- Einleimer: Laub- und Nadelhölzer

### Holzarten und Oberflächen:

- Laub- und Nadelhölzer
- Deckfurniere und Massivaufdopplungen
- Kunstharzdecklagen
- Sockelbleche und Dekore
- Profilierungen
- Verkleidungen aus Stahlblech, Niro, Alu, Messing

- Roh oder grundiert für Anstrich
- Farblos lackiert oder geölt
- Nach Muster gebeizt und lackiert
- RAL / NCS lackiert oder Sondertöne

### Verglasung / Füllung:

- Brandschutz- Klargläser
- Brandschutz- Strukturgläser
- Isoliergläser
- Schallschutzgläser
- Einbruchhemmende Gläser
- Gläser mit Folien und Veredelungen



# 2-flg. Aussentüre EI30 Vollbau 74/100 mit optionalem Glaseinsatz, Holz/Holz

## Eigenschaften

Eigenschaft		2-flg. Aussentüre 74mm Vollbau mit/ohne Glaseinsatz	2-flg. Aussentüre 100mm Vollbau mit/ohne Glaseinsatz
<b>Funktionen</b>	Brandschutz (EN 16034)	EI30	
	Dauerfunktion (EN 1191)	C5	
	Rauchschutz (EN 1634-3)	S200	
	Schallschutz (EN ISO 10140-2)	bis RW 30 dB	bis RW 32 dB
	Panik (EN 179)	Ja	
	Panik (EN 1125)	Ja	
	Einbruchschutz (EN 1627)	bis RC 3	
	Durchschusshemmung (EN 1522)	-	
	Klima (EN 12219)	3c - 3e	
	Luftdurchlässigkeit (EN 12207)	Klasse 4	
	Widerstand g. Windlast (EN 12210)	Klasse B2	
	Schlagregendichtheit (EN 12208)	Klasse 7A	
	Wärmedämmung UD (EN 10077-1)	0.904 W/m2K	0.663 W/m2K
	Feuchtraum	Ja	
	Nassraum (RAL RG 426)	Ja	
	Hochwasserbeständig (PFB)	-	
Hagelschutz (VKF)	-		
<b>Einbau (Wandaufbau funktionsabhängig)</b>	Leichtbauwand (EN 1363-1)	Ja	
	Massivbauwand (EN 1363-1)	Ja	
	Systemwände (voll/verglast) gem. Zulassung	Ja	
<b>Holzarten</b>	Laub- und Nadelhölzer		
<b>Sonderformen</b>		Flügel mit Rundbogen (Kreisförmig, elliptisch, Segment- und Korbbogen)	
<b>Glas / Füllung</b>	Einbau von Glas	Ja	
	Einbau von Füllungen	Ja	
<b>Bänder</b>	Objektband	Ja	
	verdeckt liegendes Band	Ja	
<b>Türschliesser</b>	offen	Ja	
	verdeckt liegender Türschliesser	Ja	
<b>dekorative Oberflächen</b>	Metalle (Edelstahl, Stahl, Messing, vollflächig (verklebt) oder in Teilflächen aufgeklebt)	Ja	
	Glas ≤ 4 mm auf Türflügel geklebt	Ja	
	vorgehängte Doppel	Ja	
	brennbare Oberflächenschicht	Ja	
	dekorative Fräsungen	Ja	

Weitere mögliche Ausführungsvarianten und Multifunktionen auf Anfrage.

# 2-flg. Aussentüre EI30 Vollbau 74/100 mit optionalem Glaseinsatz, Holz/Holz Blockzarge

Blendrahmen 74 mm, Türe gefälzt

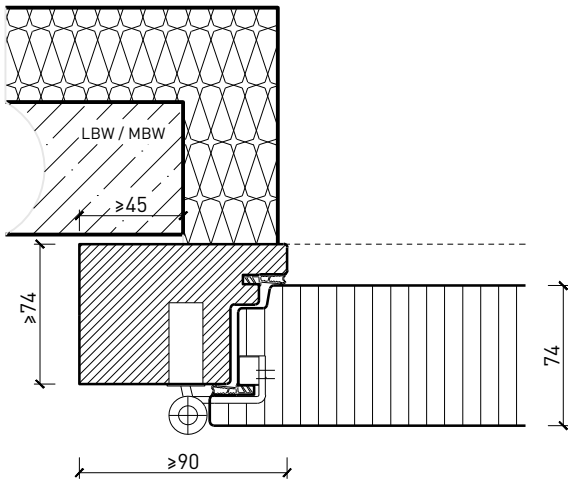

Blendrahmen 100 mm, Türe gefälzt

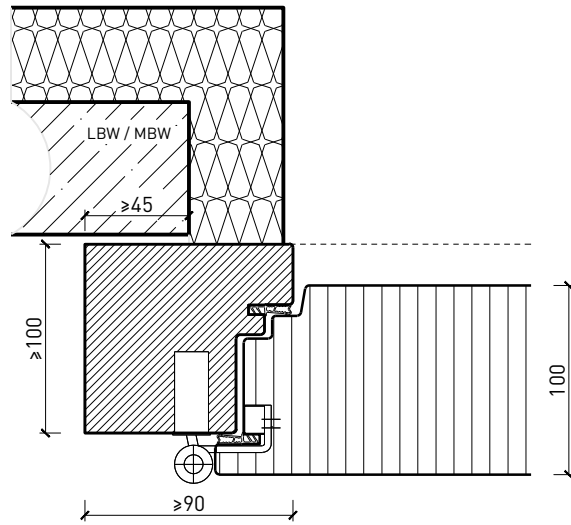

Blockrahmen 74 mm, Türe gefälzt

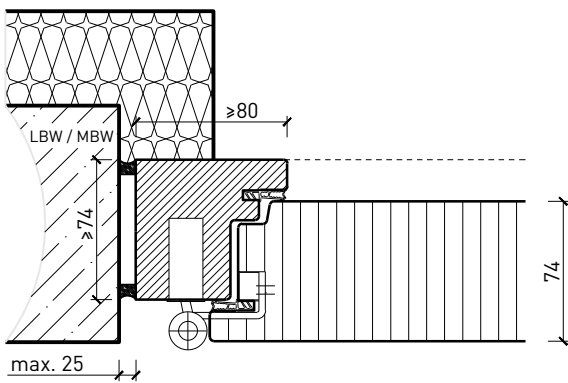

Blockrahmen 100 mm, Türe gefälzt

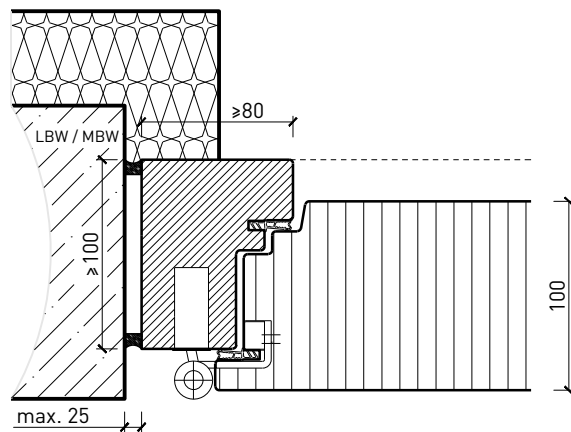

Blockrahmen 74 mm mit Blindstock, Türe gefälzt

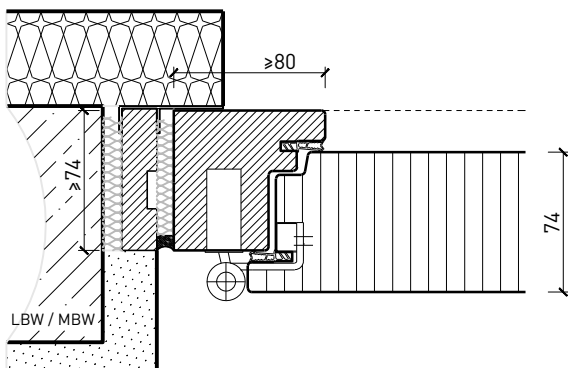

Blockrahmen 100 mm mit Blindstock, Türe gefälzt

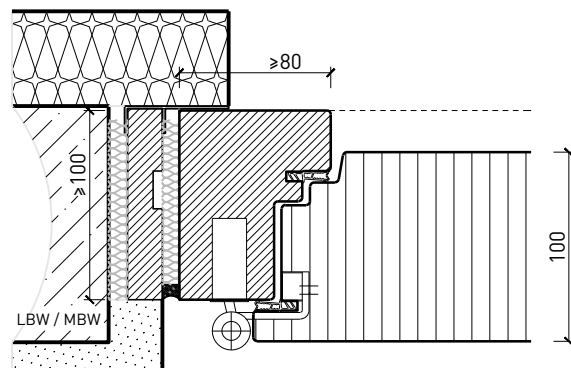

Weitere mögliche Ausführungsvarianten und Multifunktionen auf Anfrage.

# 2-flg. Aussentüre EI30 Vollbau 74/100 mit optionalem Glaseinsatz, Holz/Holz

## Blockzarge stumpf

Blendrahmen 100 mm, Türe stumpf

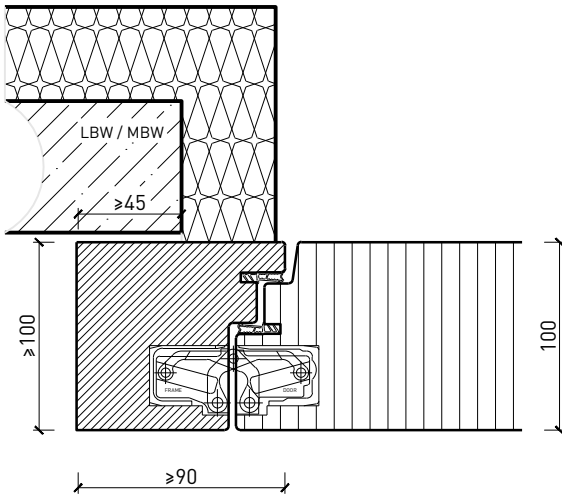

Blockrahmen 100 mm, Türe stumpf

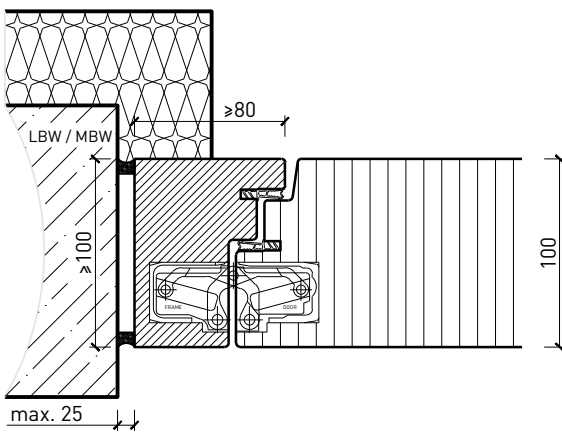

Blockrahmen 100 mm mit Blindstock, Türe stumpf

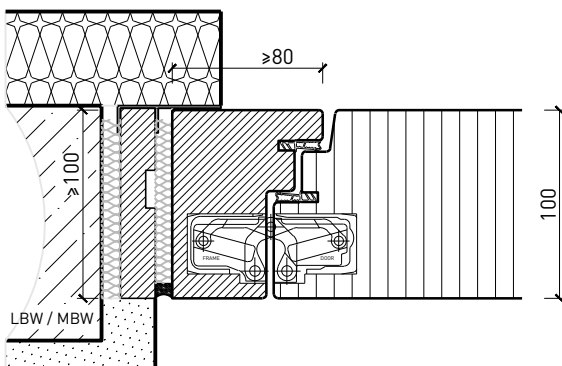

Weitere mögliche Ausführungsvarianten und Multifunktionen auf Anfrage.

# 2-flg. Aussentüre EI30 Vollbau 74/100 mit optionalem Glaseinsatz, Holz/Holz

## Oberteil. Türschliesser. Bodenanschluss

Türe / Oberteil verglast\*  
Türschliesser Normalmontage\*

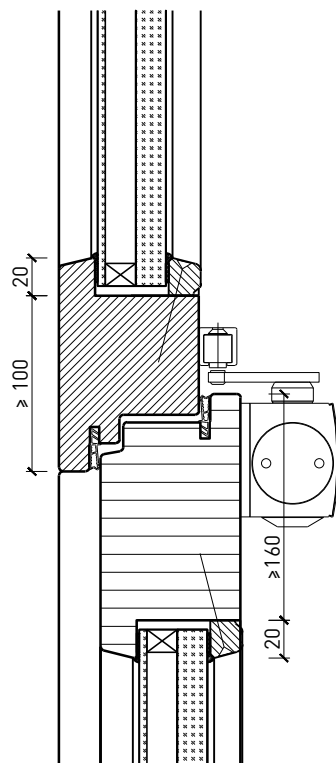

Türe / Oberteil voll\*  
Türschliesser integriert\*

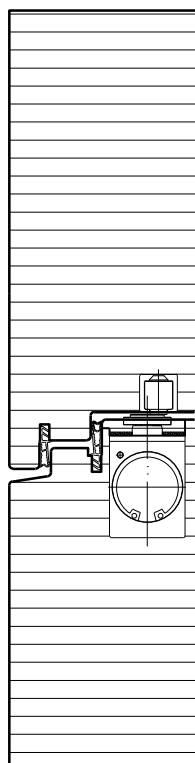

Türschliesser Kopfmontage\*

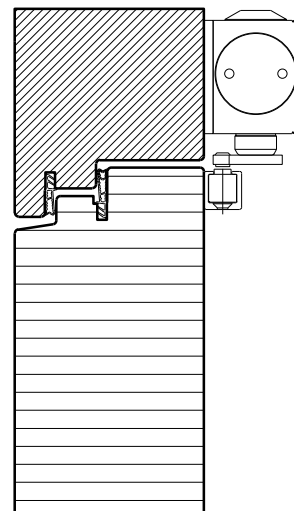

Anschlagschwelle GFK  
HT20 (AG 168 1.02-0)

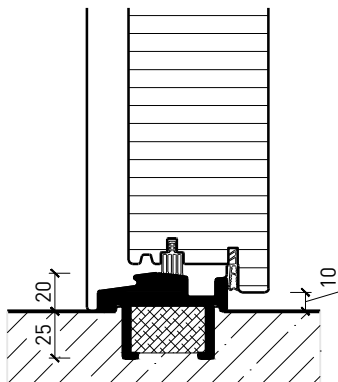

Anschlagschwelle  
Gluske Eifel TB 70

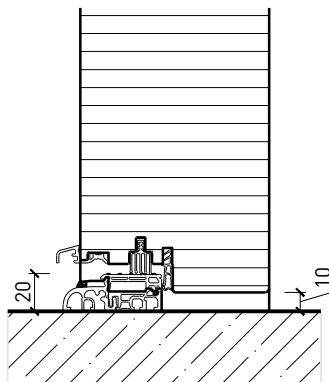

Streiftür mit Drainagerost  
(nicht geeignet für stark  
bewitterte Bereiche)

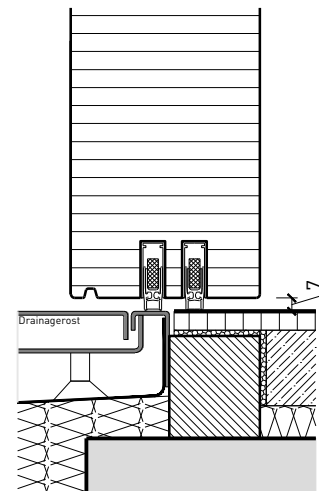

\* Ausführungen untereinander kombinierbar  
Weitere mögliche Ausführungsvarianten und Multifunktionen auf Anfrage.

# 2-flg. Aussentüre EI30 Vollbau 74/100 mit optionalem Glaseinsatz, Holz/Holz Verglasungen

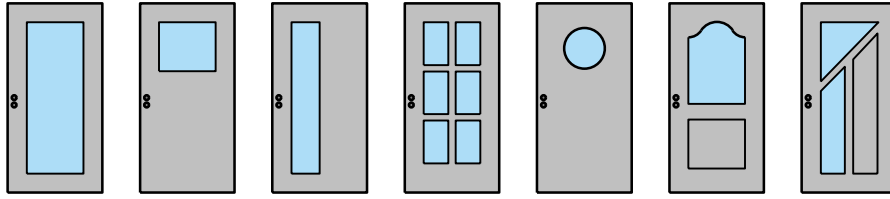

Glasfalzkante Holz  
Glasleiste einseitig schräg

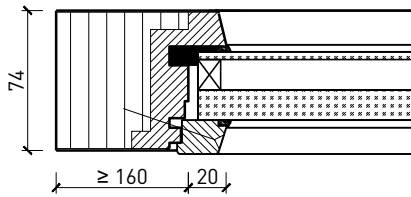

Glasfalzkante Holz  
Glasleiste einseitig schräg

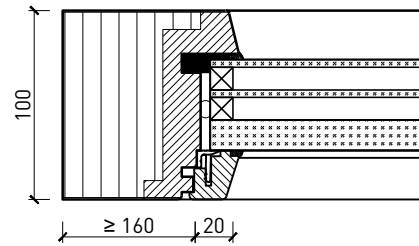

Glaslichtkante Sperrholz/HDF  
Glasleiste einseitig schräg

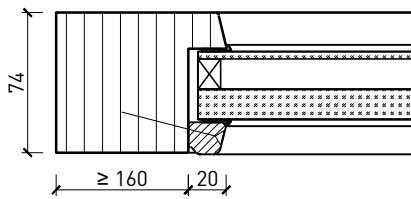

Glaslichtkante Sperrholz/HDF  
Glasleiste einseitig schräg

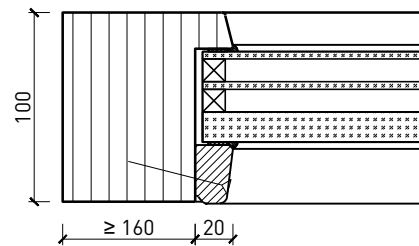

Glaslichtkante Sperrholz/HDF  
Glasleiste einseitig

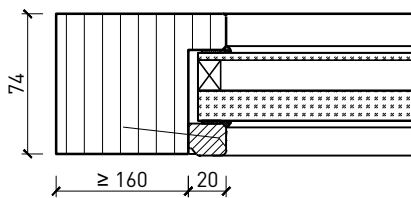

Glaslichtkante Sperrholz/HDF  
Glasleiste einseitig

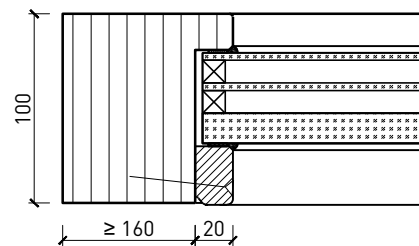

Glaslichtkante HDF  
Glasleiste einseitig

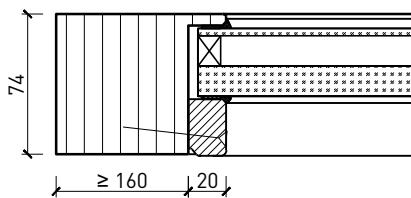

Glaslichtkante HDF  
Glasleiste einseitig

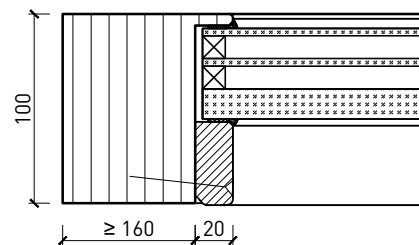

Weitere mögliche Ausführungsvarianten und Multifunktionen auf Anfrage.

# 2-flg. Aussentüre EI30 Vollbau 74/100 mit optionalem Glaseinsatz, Holz/Holz

## Stiltüren

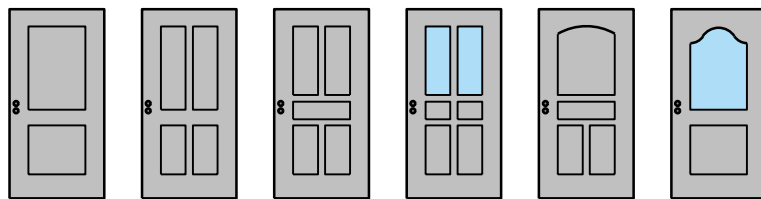

Blockrahmen 74/100 mm, Türe gefälzt

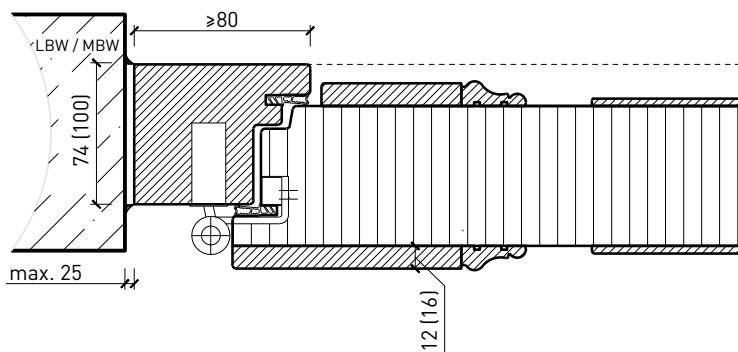

Mittelanschlag 74 / 100 mm, Türe mit Aufdopplung

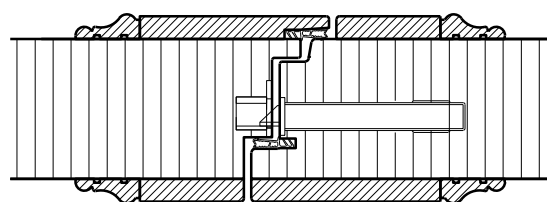

Blockrahmen 74/100 mm, Türe gefälzt

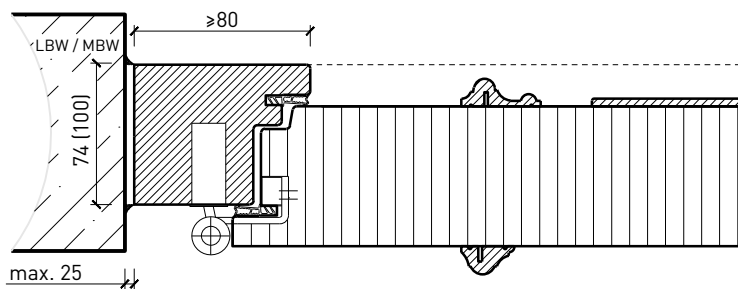

Mittelanschlag 74 / 100 mm, Türe ohne Aufdopplung

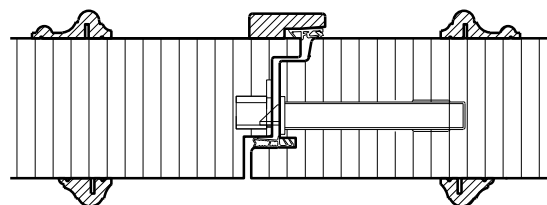

Blockrahmen 74/100 mm, Türe gefälzt

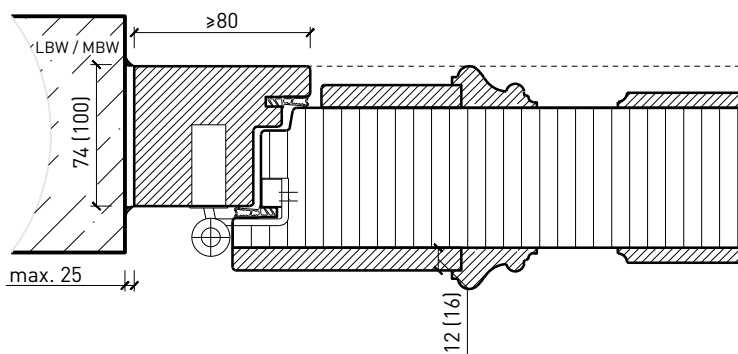

Mittelanschlag 74 / 100 mm, Schlagleisten profiliert

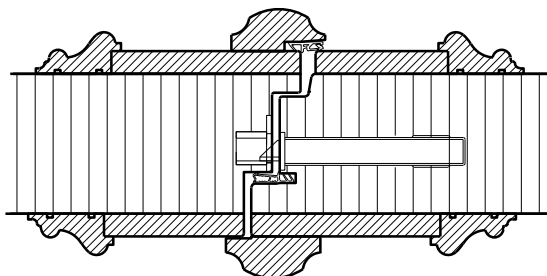

Weitere mögliche Ausführungsvarianten und Multifunktionen auf Anfrage.



# 2-flg. Aussentüre EI30 Vollbau 74/100 mit optionalem Glaseinsatz, Holz/Holz Mittelpartie

Mittelpartie 74 mm, Türe gefälzt

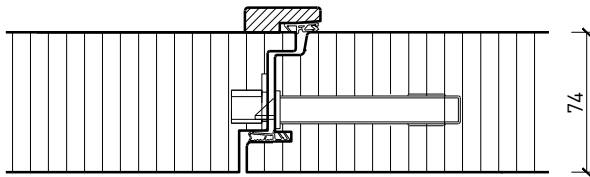

Mittelpartie 100 mm, Türe gefälzt

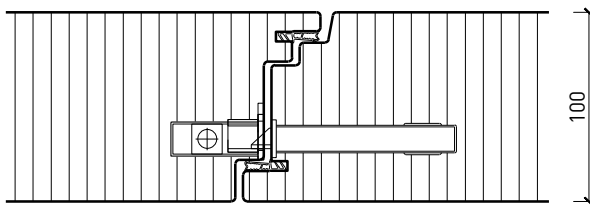

Mittelpartie 100 mm, Türe stumpf

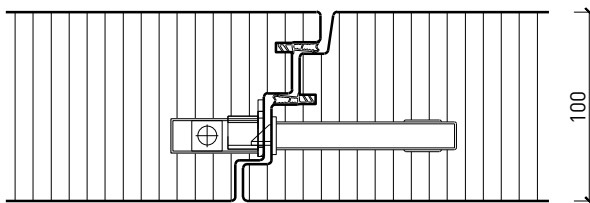

Weitere mögliche Ausführungsvarianten und Multifunktionen auf Anfrage.