

# 1-flg. Türe EI30 Vollbau "Silence" mit optionalem Glaseinsatz

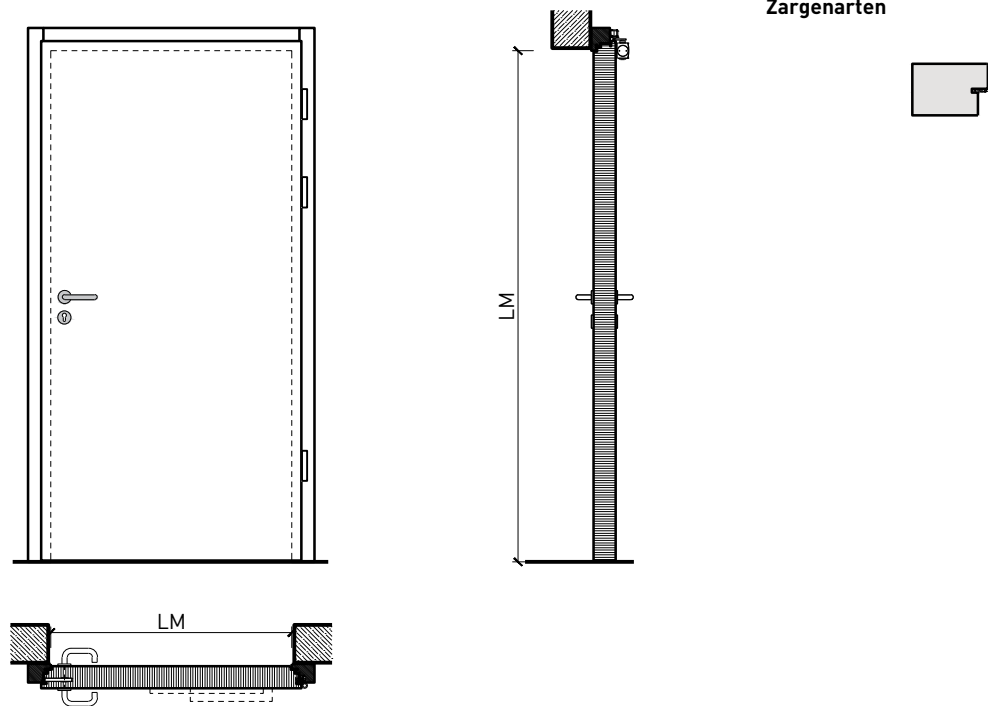

# 1-flg. Türe EI30 Vollbau "Silence" mit optionalem Glaseinsatz

## Übersicht



### Beschreibung:

- Feuerhemmende EI30 Drehtür
- Schallschutz bis Rw 51 dB
- Feuchtraumtüre

### Zargen:

- Blockzarge / Blendrahmen

### Einbau in:

- Massivbauwand
- Leichtbauwand

### Holzarten Zargen:

- Laubhölzer

### Türblätter:

- Sperrtüren 88 mm
- Friesbreite umlaufend  $\geq 137$ mm  
(bei Verglasungen)

### Holzarten für Türblätter:

- Anleimer: Laubhölzer
- Einleimer: Laubhölzer

### Holzarten und Oberflächen:

- Laubhölzer
- Deckfurniere
- Kunstharzdecklagen
- Sockelbleche und Dekore
- Profilierungen
- Roh oder grundiert für Anstrich
- Farblos lackiert oder geölt
- Nach Muster gebeizt und lackiert
- RAL / NCS lackiert oder Sondertöne

### Verglasung / Füllung:

- Brandschutz- Klargläser
- Brandschutz- Strukturgläser
- Isoliergläser
- Schallschutzgläser

# 1-flg. Türe EI30 Vollbau "Silence" mit optionalem Glaseinsatz

## Eigenschaften

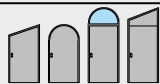
Eigenschaft		1-flg. Türe 88 Vollbau mit/ohne Glaseinsatz "Silence"	
Funktionen	Brandschutz (EN 1634-1)	EI30	
	Dauerfunktion (EN 1191)	-	
	Rauchschutz (EN 1634-3)	-	
	Schallschutz (EN ISO 10140-2)	bis Rw 51 dB	
	Panik (EN 179)	Ja	
	Panik (EN 1125)	Ja	
	Einbruchschutz (EN 1627)	-	
	Durchschusshemmung (EN 1522)	-	
	Klima (EN 12219)	3c	
	Feuchtraum (EN 16580)	Ja	
	Nassraum (EN 16580)	-	
Einbau (Wandaufbau funktionsabhängig)	Leichtbauwand (EN 1363-1)	Ja	
	Massivbauwand (EN 1363-1)	Ja	
	Lignum Wände (STP)	-	
	Systemwände (voll/verglast) gem. Zulassung	-	
Holzarten		Laubhölzer	
Sonderformen		-	
Servicetüre	Einbau	-	
Glas / Füllung	Einbau von Glas	Ja	
	Einbau von Füllungen	-	
Bänder	Objektband	Ja	
	verdeckt liegendes Band	Ja	
Türschliesser	offen	Ja	
	verdeckt liegender Türschliesser	Ja	
dekorative Oberflächen	Metalle (Edelstahl, Stahl, Messing, vollflächig (verklebt) oder in Teilflächen aufgeklebt)	-	
	Glas ≤ 4 mm auf Türflügel geklebt	-	
	brennbare Oberflächenschicht	Ja	
	dekorative Fräsungen	-	

Weitere mögliche Ausführungsvarianten und Multifunktionen auf Anfrage.

# 1-flg. Türe EI30 Vollbau "Silence" mit optionalem Glaseinsatz

## Blockzarge

Blendrahmen 74 mm, Türe gefälzt



Blendrahmen 88 mm, Türe stumpf

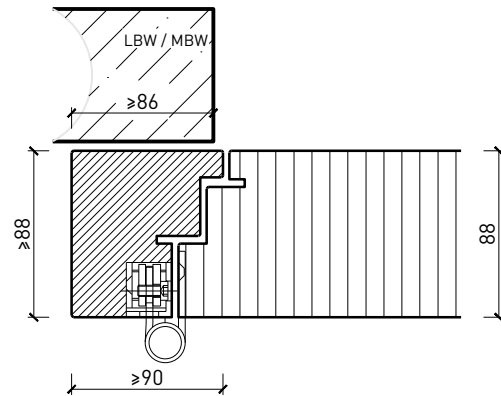

Blockrahmen 74 mm, Türe gefälzt

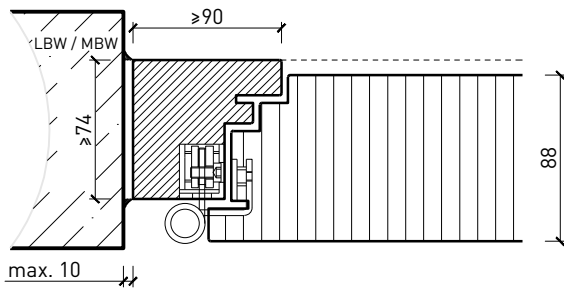

Blockrahmen 88 mm, Türe stumpf

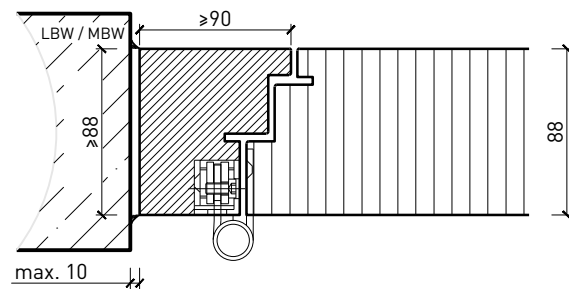

Weitere mögliche Ausführungsvarianten und Multifunktionen auf Anfrage.

# 1-flg. Türe EI30 Vollbau "Silence" mit optionalem Glaseinsatz

## Türschliesser. Bodenanschluss

integrierter Türschliesser\*

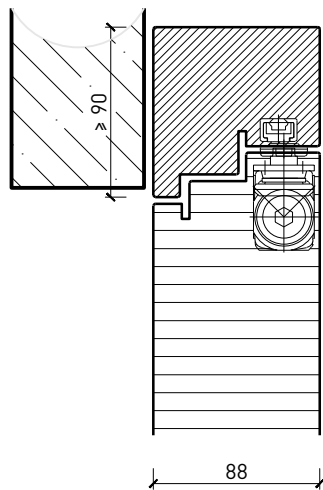

Türschliesser bandseitig\*

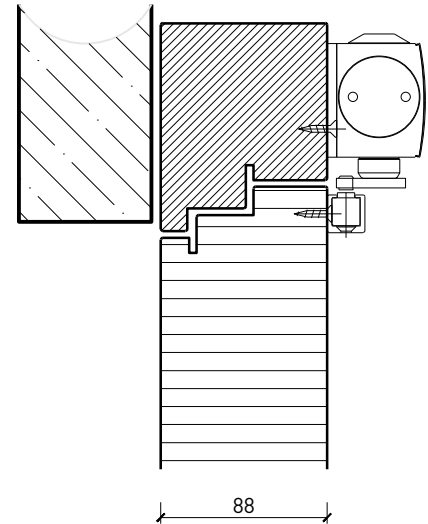

Anschlagwinkel mit  
Dichtung 40x30\*

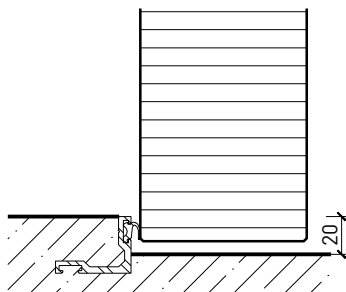

Anschlagwinkel 40x30\*

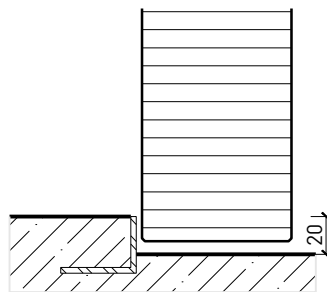

Streiftüre

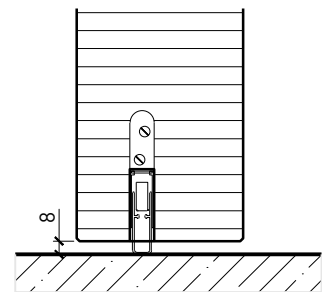

\* Ausführungen untereinander kombinierbar  
Weitere mögliche Ausführungsvarianten und Multifunktionen auf Anfrage.

# 1-flg. Türe EI30 Vollbau "Silence" mit optionalem Glaseinsatz

## Verglasungen

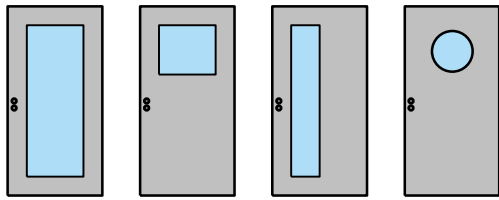

Glas mittig  
Glasleiste einseitig

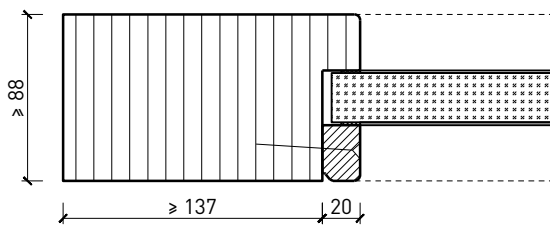

Glas mittig  
Glasleisten gerade

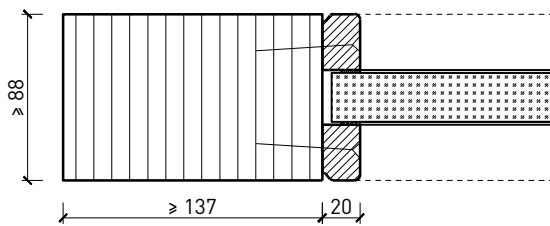

Glas mittig,  
Glasleisten schräg

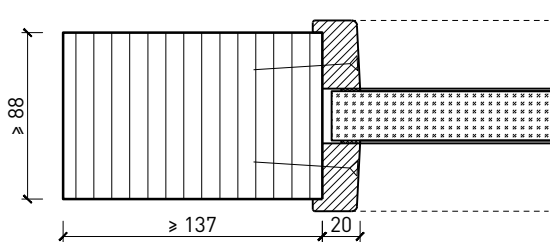

Weitere mögliche Ausführungsvarianten und Multifunktionen auf Anfrage.