

# Porte à 2 vantaux EI30 porte pleine "Silence" avec insert en verre en option

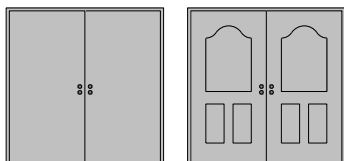

# Porte à 2 vantaux EI30 porte pleine "Silence" avec insert en verre en option

## Vue d'ensemble

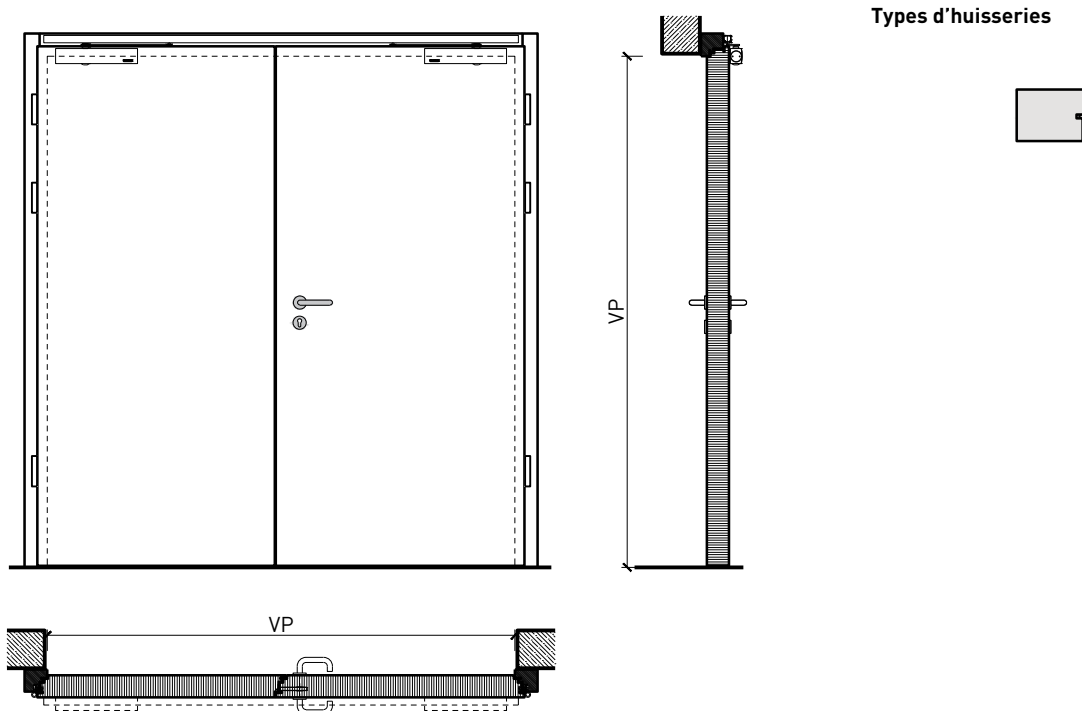

### Description:

- Porte pivotante coupe-feu EI30
- Isolation acoustique jusqu'à Rw 50dB
- Porte pour locaux humides

### Huisseries:

- Cadre bloc / cadre applique
- 

### Essences pour huisseries:

- Feuillus

### Intégration dans:

- Parois massif
- Parois légère

### Ouvrants:

- Portes plane 88 mm

### Essences pour ouvrants:

- Alaise : feuillus
- Alaise embrevée : feuillus

### Essences et surfaces:

- Feuillus
- Placages extérieurs
- Couches de finition en résine artificielle
- Plinthes en tôle et décors
- Profils
  
- Surface brute ou apprêtée pour peinture
- Vernis incolore ou huile
- Teinture et vernis sur échantillon
- Peinture de couleur RAL / NCS ou teintes spéciales

# Porte à 2 vantaux EI30 porte pleine "Silence" avec insert en verre en option

## Caractéristiques

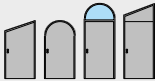
Caractéristique		Porte pleine 88 à 2-vtx. avec/sans vitrage "Silence"	
<b>Fonctions</b>	Protection incendie (EN 1634-1)	EI30	
	Fonctionnement continu (EN 1191)	-	
	Protection contre fumées (EN 1634-3)	-	
	Isolation acoustique (EN ISO 10140-2)	jusqu'à Rw 50 dB	
	Anti-panique (EN 179)	oui	
	Anti-panique (EN 1125)	oui	
	Protection contre les effractions (EN 1627)	-	
	Protection pare-balles (EN 1522)	-	
	Classe climatique (EN 12219)	3c	
	Local humide (EN 16580)	oui	
	Salle d'eau (EN 16580)	-	
<b>Intégration (la structure de paroi est lié à la fonction)</b>	Cloison légère (EN 1363-1)	oui	
	Mur massif (EN 1363-1)	oui	
	Murs Lignum (STP)	-	
	Systèmes murales (selon homologation)	-	
<b>Essences</b>		Bois feuillus	
<b>Formes spéciales</b>		-	
<b>Porte de service</b>	Intégration	-	
<b>Vitre / remplissage</b>	Intégration d'une vitre	-	
	Intégration de remplissage	-	
<b>Paumelles</b>	Paumelle	oui	
	Paumelle encastrée	-	
<b>Ferme-porte</b>	Ferme-porte en applique	oui	
	Ferme-porte encastré	oui	
<b>Surfaces décoratives</b>	Métaux (acier inoxydable, acier, laiton, (collé) sur toute ou parties de la surface)	-	
	Verre ≤ 4 mm collé sur l'ouvrant	-	
	Couche supérieure combustible	oui	
	Fraisages décoratifs	-	

Autres variantes d'exécution et multifonctions possibles sur demande.

# Porte à 2 vantaux EI30 porte pleine "Silence" avec insert en verre en option

## Cadre bloc

Cadre applique 74 mm, porte à battue

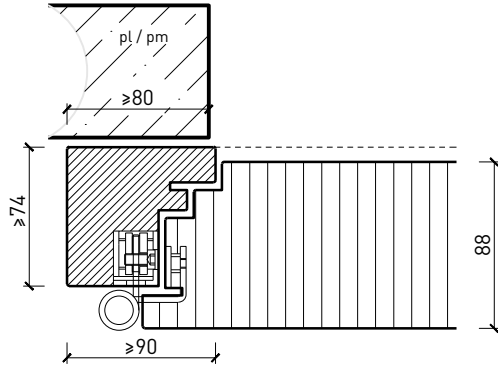

Cadre applique 88 mm, porte affleurée

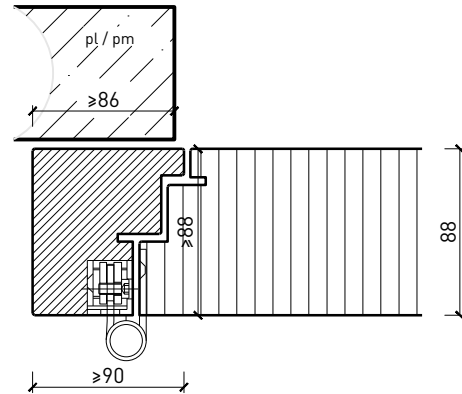

Cadre entre embrasures 74 mm, porte à battue

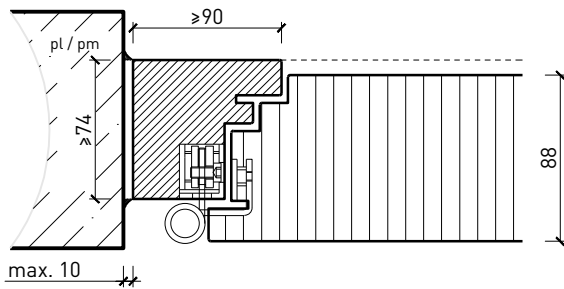

Cadre entre embrasures 88 mm, porte affleurée

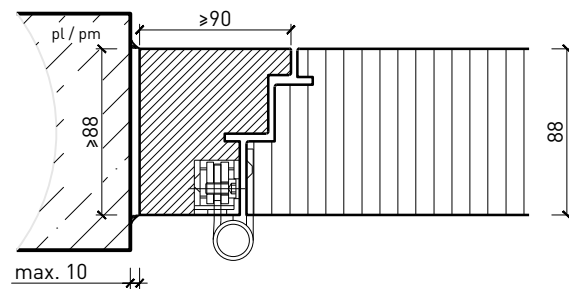

Autres variantes d'exécution et multifonctions possibles sur demande.

# Porte à 2 vantaux EI30 porte pleine "Silence" avec insert en verre en option

## Ferme-porte. Raccord au sol

Ferme-porte intégré\*

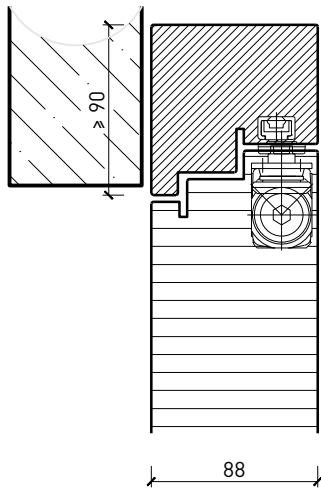

Ferme-porte côté paumelles\*

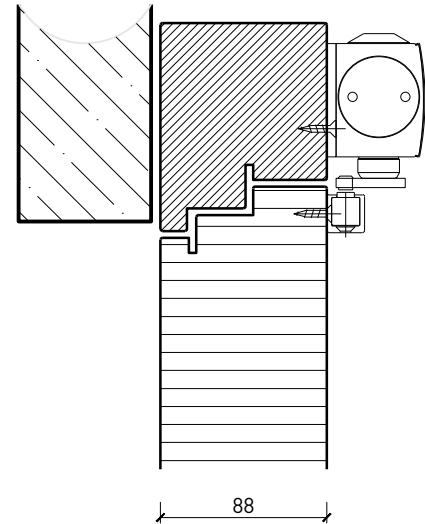

Butée avec  
joint d'étanchéité 40x30\*

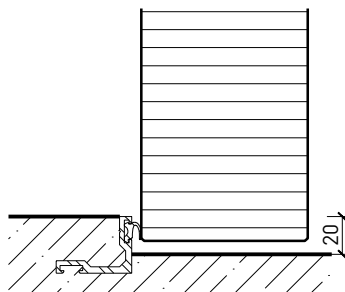

Butée 40x30\*

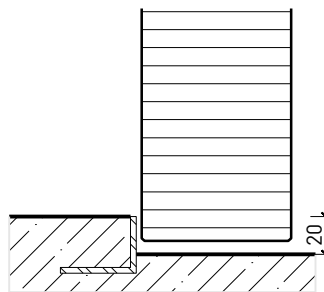

Porte affleurant le sol

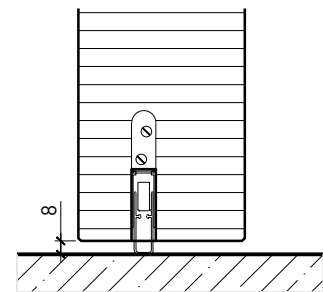

\* Exécutions combinables entre elles  
Autres variantes d'exécution et multifonctions possibles sur demande.

# Porte à 2 vantaux EI30 porte pleine "Silence" avec insert en verre en option

## Partie central

Partie centrale 88 mm, porte à battue

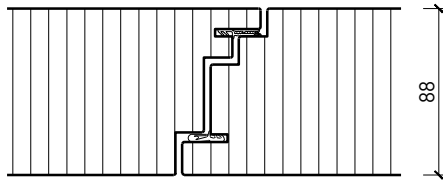

Partie centrale 88 mm, porte affleurée

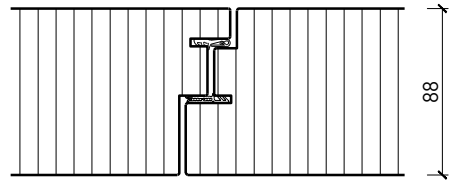

Autres variantes d'exécution et multifonctions possibles sur demande.

