

# Porte à 1 vantail EI60 Porte pleine avec insert en verre en option

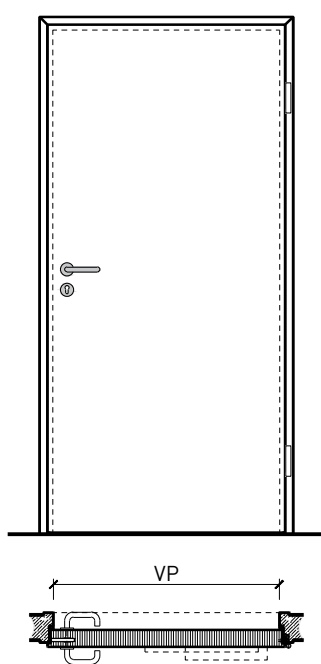

# Porte à 1 vantail EI60 Porte pleine avec insert en verre en option

## Vue d'ensemble



### Types d'huisseries



#### Description:

- Porte pivotante coupe-feu EI60
- Protection contre la fumée S200
- Isolation acoustique jusqu'à Rw 32dB
- Porte pour locaux humides

#### Huisseries:

- Cadre bloc / cadre applique
- Huisserie enveloppante métallique

#### Intégration dans:

- Parois massif
- Parois légère

#### Essences pour huisseries:

- Feuillus

#### Ouvrants:

- Portes plane 68 mm
- Divers doublages possibles

#### Essences pour ouvrants:

- Alaise embrevée : feuillus

#### Essences et surfaces:

- Feuillus et conifères
- Placages extérieurs et doublages massifs
- Couches de finition en résine artificielle
- Tôles de socle et décors
- Surface brute ou apprêtée pour peinture
- Vernis incolore ou huile
- Teinture et vernis sur échantillon
- Peinture de couleur RAL / NCS ou teintes spéciales



# Porte à 1 vantail EI60 Porte pleine avec insert en verre en option

## Caractéristiques

| Caractéristique  |  | Porte pleine EI60 à 1-vtl. avec/sans vitrage |  |
|--|--|--|--|
| <b>Fonctions</b>   | Protection incendie (EN 1634-1)  | EI60   |  |
|  | Fonctionnement continu (EN 1191)   | C5   |  |
|  | Protection contre fumées (EN 1634-3)   | S200   |  |
|  | Isolation acoustique (EN ISO 10140-2)  | jusqu'à Rw 32 dB                             |  |
|  | Anti-panique (EN 179)  | oui  |  |
|  | Anti-panique (EN 1125)   | oui  |  |
|  | Protection contre les effractions (EN 1627)  | -  |  |
|  | Protection pare-balles (EN 1522)   | -  |  |
|  | Classe climatique (EN 12219)   | -  |  |
|  | Local humide (EN 16580)  | oui  |  |
|  | Salle d'eau (EN 16580)   | -  |  |
| <b>Intégration (la structure de paroi est lié à la fonction)</b> | Cloison légère (EN 1363-1)   | oui  |  |
|  | Mur massif (EN 1363-1)   | oui  |  |
|  | Murs Lignum (STP)  | -  |  |
|  | Systèmes murales (selon homologation)  | -  |  |
| <b>Essences</b>  |  | Bois feuillus                                |  |
| <b>Formes spéciales</b>  |   | -  |  |
| <b>Porte de service</b>  | Intégration  | -  |  |
| <b>Vitre / remplissage</b>                                       | Intégration d'une vitre  | oui  |  |
|  | Intégration de remplissage   | -  |  |
| <b>Paumelles</b>   | Paumelle   | oui  |  |
|  | Paumelle encastrée   | oui  |  |
| <b>Ferme-porte</b>   | Ferme-porte en applique  | oui  |  |
|  | Ferme-porte encastré   | oui  |  |
| <b>Surfaces décoratives</b>                                      | Métaux (acier inoxydable, acier, laiton, (collé) sur toute ou parties de la surface) | oui  |  |
|  | Verre ≤ 4 mm collé sur l'ouvrant   | oui  |  |
|  | Couche supérieure combustible  | oui  |  |
|  | Fraisages décoratifs   | -  |  |

Autres variantes d'exécution et multifonctions possibles sur demande.





# Porte à 1 vantail EI60 Porte pleine avec insert en verre en option

## Huisserie métallique

Huisserie enveloppante métallique, porte à battue

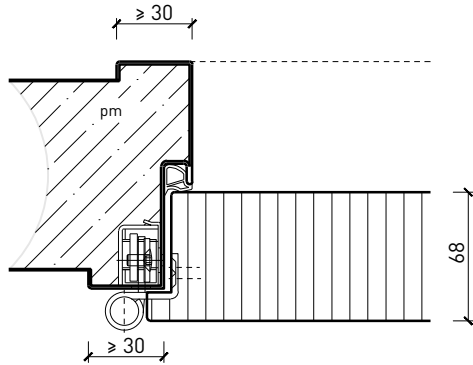

Huisserie enveloppante métallique, porte affleurée

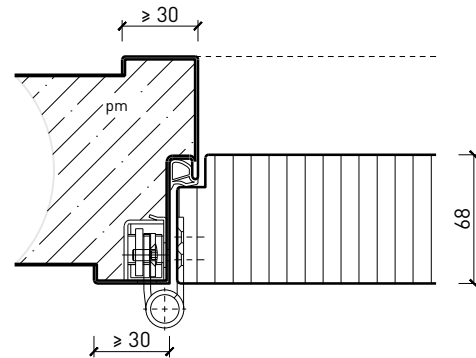

Huisserie enveloppante métallique sans chambranle, porte affleurée

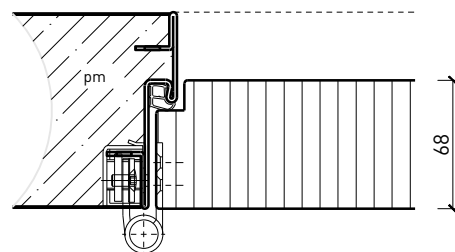

Autres variantes d'exécution et multifonctions possibles sur demande.

# Porte à 1 vantail EI60 Porte pleine avec insert en verre en option

## Ferme-porte. Raccord au sol

Ferme-porte intégré\*

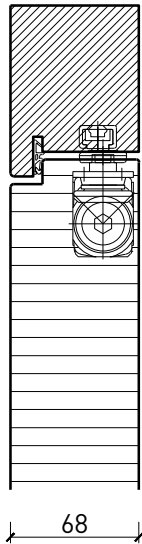

Ferme-porte côté paumelles\*

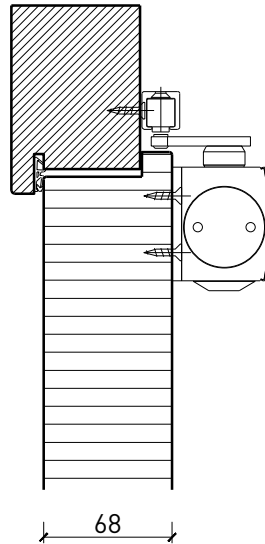

Ferme-porte côté paumelles\*

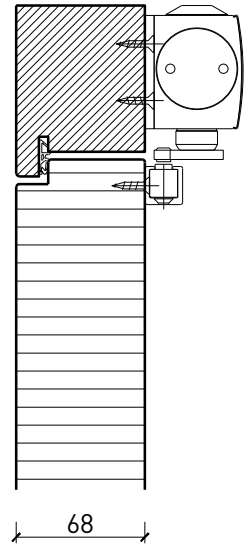

Butée avec joint d'étanchéité 40x30\*

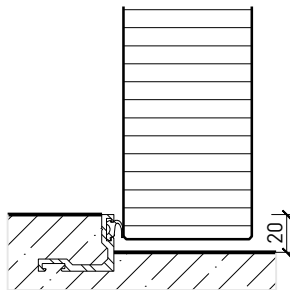

Butée 40x30\*

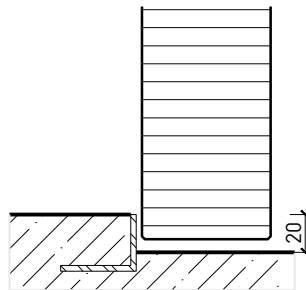

Porte affleurant le sol

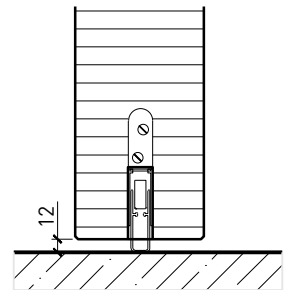

\* Exécutions combinables entre elles  
Autres variantes d'exécution et multifonctions possibles sur demande.

# Porte à 1 vantail EI60 Porte pleine avec insert en verre en option

## Vitrage

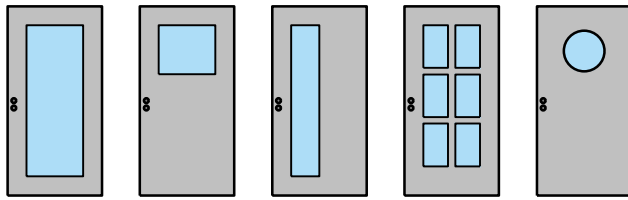

Vitrage centré  
parcloles droites

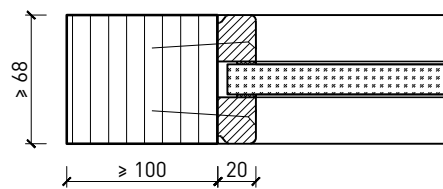

Vitrage centré,  
parcloles obliques

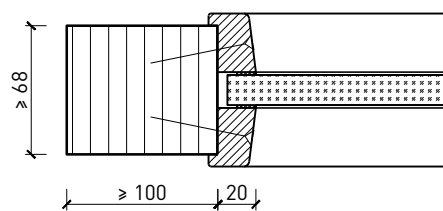

Autres variantes d'exécution et multifonctions possibles sur demande.

# Porte à 1 vantail EI60 Porte pleine avec insert en verre en option

## Portes styles

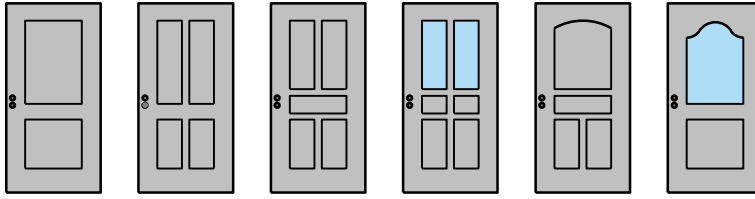

Cadre entre embrasures 68 mm, porte à battue



Autres variantes d'exécution et multifonctions possibles sur demande.

