

# Porte extérieure à 2 vantaux EI30 vitrée 74/100 bois/alu

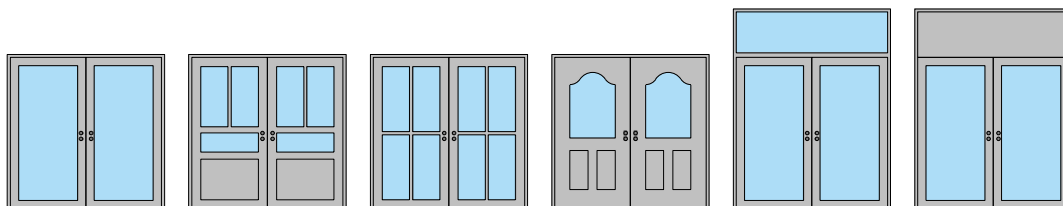

# Porte extérieure à 2 vantaux EI30 vitrée 74/100 bois/alu

## Vue d'ensemble

### Types d'huisseries

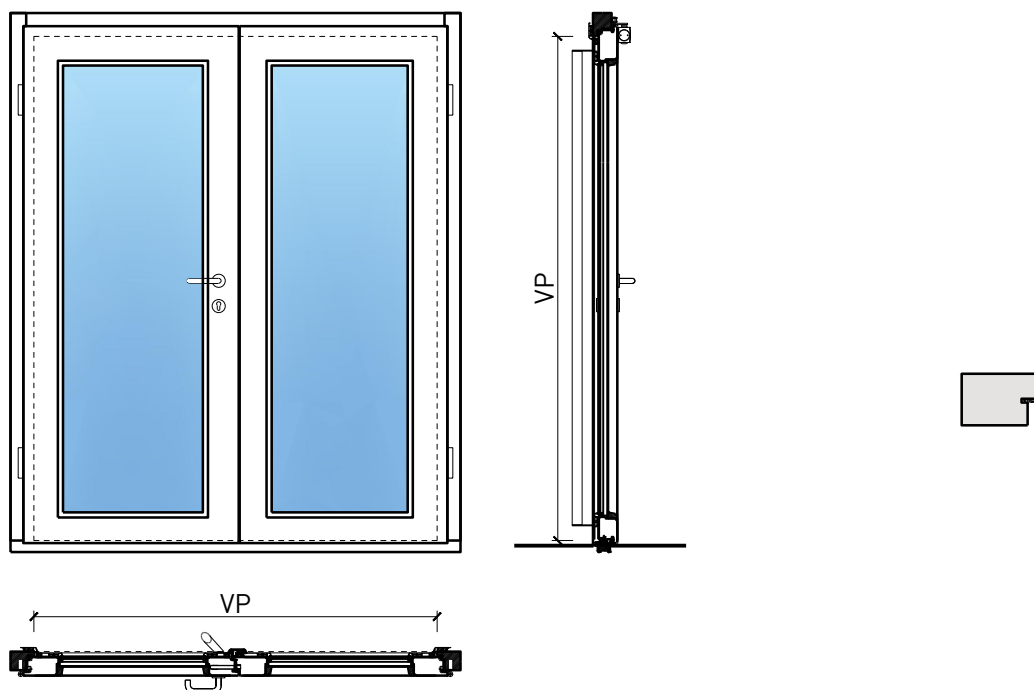

#### Description:

- Porte pivotante coupe-feu EI30
- Protection contre la fumée S200
- Isolation acoustique jusqu'à Rw 43 dB
- Protection contre les effractions jusqu'à RC3
- Porte pour salles d'eau
- Porte pour locaux humides

#### Huisseries:

- Cadre bloc / cadre applique
- Possibilité d'impostes, de parements supérieurs et de parties latérales

#### Essences pour huisseries:

- Feuillus et conifères

#### Intégration dans:

- Parois massif
- Parois légère

#### Ouvrants:

- Portes à cadre 74 mm
- Portes à cadre 100 mm
- Divers doublages possibles
- Largeur de la membrure en circonférence  $\geq 135$  mm (pour les vitrages)

#### Essences pour ouvrants:

- Alaise : feuillus et conifères
- Alaise embrevée : feuillus et conifères

#### Essences et surfaces:

- Feuillus et conifères
- Placages extérieurs et doublages massifs
- Couches de finition en résine artificielle
- Plinthes en tôle et décors
- Profils
- Revêtements en tôle d'acier, inox, alu, laiton
- Surface brute ou apprêtée pour peinture
- Vernis incolore ou huile
- Teinture et vernis sur échantillon
- Peinture de couleur RAL / NCS ou teintes spéciales

#### Vitrage / panneau de porte:

- Verres transparents de protection incendie
- Verres structurés de protection incendie
- Verres isolants
- Verres d'isolation acoustique
- Verres anti-effraction
- Verres avec films et revêtements
- Panneaux de porte en bois lisses ou profilés

# Porte extérieure à 2 vantaux EI30 vitrée 74/100 bois/alu

## Caractéristiques

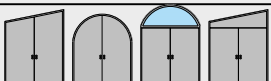
Caractéristique		Porte extérieure à 2 vantaux 74mm vitrée, bois/alu	Porte extérieure à 2 vantaux 100mm vitrée, bois/alu
<b>Fonctions</b>	Protection incendie (EN 1634-1)	EI30	
	Fonctionnement continu (EN 1191)	C5	
	Protection contre fumées (EN 1634-3)	S200	
	Isolation acoustique (EN ISO 10140-2)	jusqu'à Rw 43 dB	jusqu'à Rw 43 dB
	Anti-panique (EN 179)	oui	
	Anti-panique (EN 1125)	oui	
	Protection contre les effractions (EN 1627)	jusqu'à RC 3	
	Protection pare-balles (EN 1522)	-	
	Classe climatique (EN 12219)	3c - 3e	
	Perméabilité à l'air (EN 12207)	Classe 4	
	Résistance au vent (EN 12210)	Classe B4	
	Étanchéité à l'eau (EN 12208)	Classe 8A	
	Transmission thermique UD (EN 10077-1)	0.904 W/m2K	0.663 W/m2K
	Local humide (EN 16580)	oui	
	Salle d'eau (EN 16580)	oui	
	Résistance aux inondations (PFB)	-	
Protection contre la grêle (AEAI)	-		
<b>Intégration (la structure de paroi est liée à la fonction)</b>	Cloison légère (EN 1363-1)	oui	
	Mur massif (EN 1363-1)	oui	
	Systèmes murales (selon homologation)	oui	
<b>Essences</b>	feuillus et conifères		
<b>Formes spéciales</b>		vantail à arc plein cintre (circulaire, elliptique, arc segmentaire ou en anse de panier)	
<b>Vitre / panneau de porte</b>	Intégration d'une vitre	oui	
	Intégration de panneaux de porte	oui	
<b>Paumelles</b>	Paumelle	oui	
	Paumelle encastrée	oui	
<b>Ferme-porte</b>	Ferme-porte en applique	oui	
	Ferme-porte encastré	oui	
<b>Surfaces décoratives</b>	Métaux (acier inoxydable, acier, laiton, (collé) sur toute ou parties de la surface)	oui	
	Verre ≤ 4 mm collé sur l'ouvrant	oui	
	doublage suspendu	oui	
	Couche supérieure combustible	oui	
	Fraisages décoratifs	oui	

Autres variantes d'exécution et multifonctions possibles sur demande.

# 2-flg. Aussentüre EI30 Verglast 74/100 Holz/Alu

## Cadre bloc

Cadre applique 74 mm, porte à battue

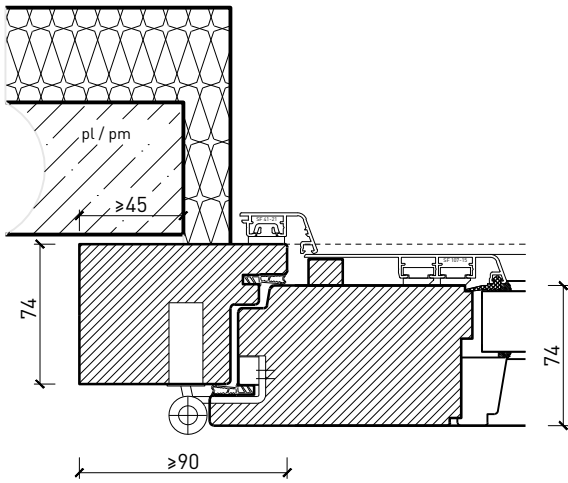

Cadre applique 100 mm, porte à battue

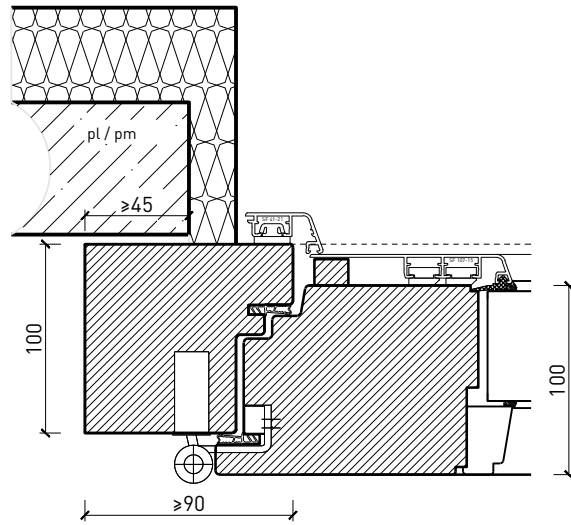

Cadre entre embrasures 74 mm, porte à battue

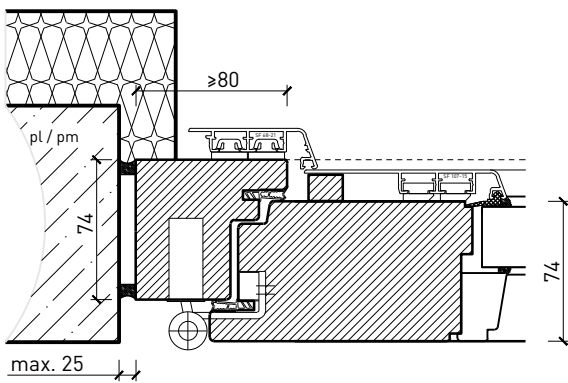

Cadre entre embrasures 100 mm, porte à battue

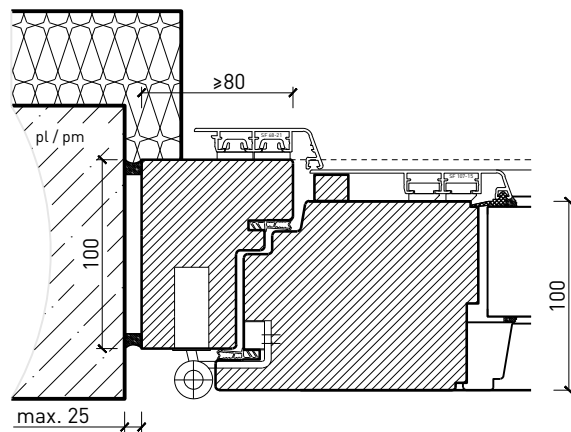

Autres variantes d'exécution et multifonctions possibles sur demande.

# Porte extérieure à 2 vantaux EI30 vitrée 74/100 bois/alu

## Cadre bloc affleuré

Cadre applique 100 mm, porte affleurée

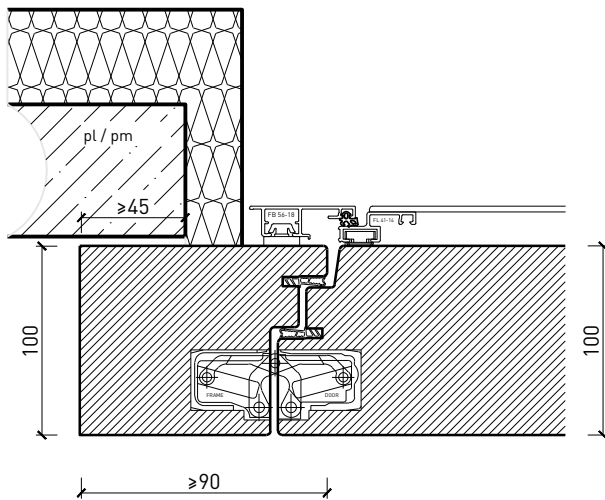

Cadre entre embrasures 100 mm, porte à affleurée

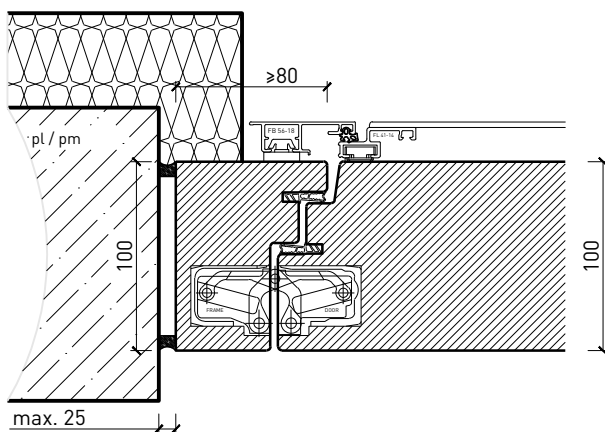

Autres variantes d'exécution et multifonctions possibles sur demande.

# Porte extérieure à 2 vantaux EI30 vitrée 74/100 bois/alu

## Imposte. Ferme-porte. Raccord au sol

Porte / imposte vitrée\*  
Ferme-porte côté paumelles\*

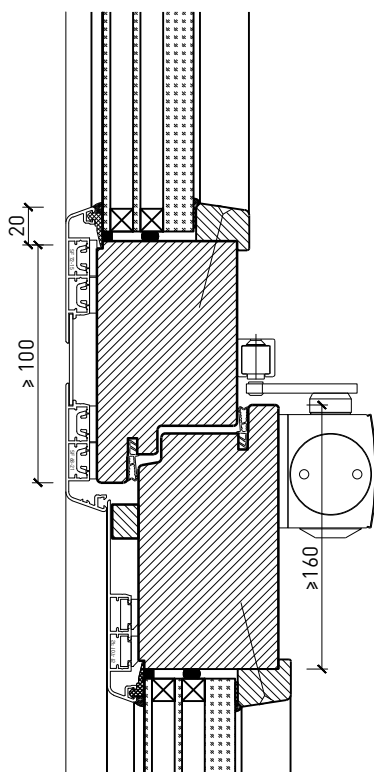

Porte / imposte pleine\*  
Ferme-porte intégré\*

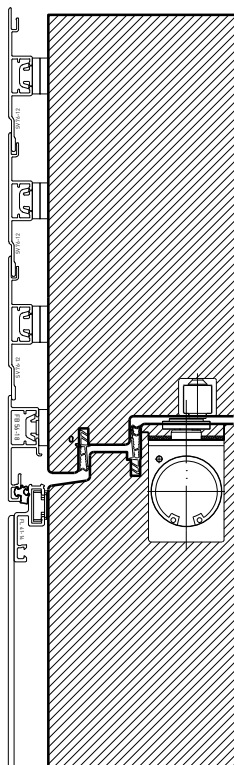

Ferme-porte montage inversé\*

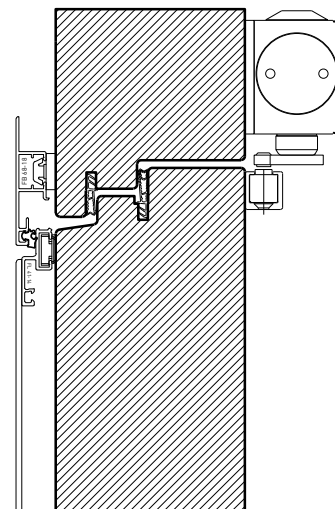

Profil de seuil GFK  
HT20 (AG 168 1.02-0)

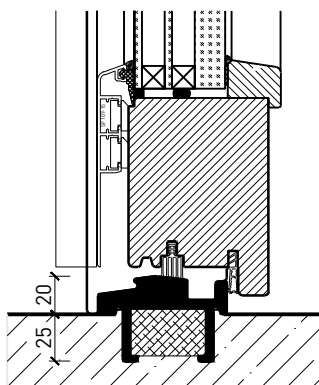

Profil de seuil  
Gluske Eifel TB 70

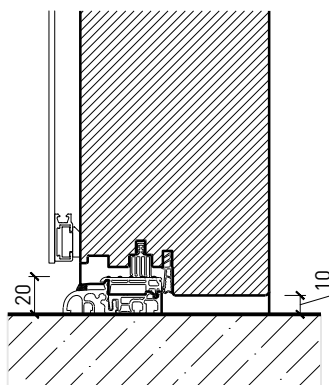

Porte affleurant le sol avec drainage\*  
(ne convient pas aux zones fortement  
exposées aux intempéries)

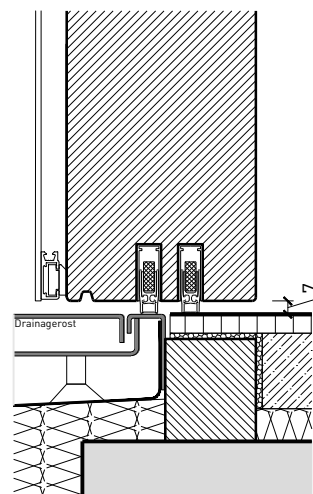

\* Exécutions combinables entre elles.  
Autres variantes d'exécution et multifonctions possibles sur demande.

# Porte extérieure à 2 vantaux EI30 vitrée 74/100

bois/alu

Vitrages

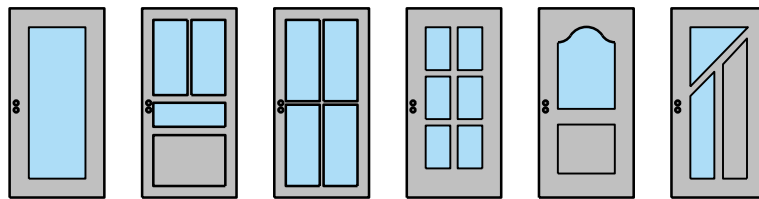

Profil en aluminium lisse  
parclose droite

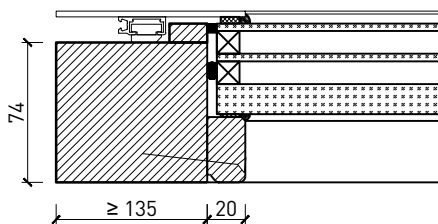

Profil en aluminium lisse  
parclose droite

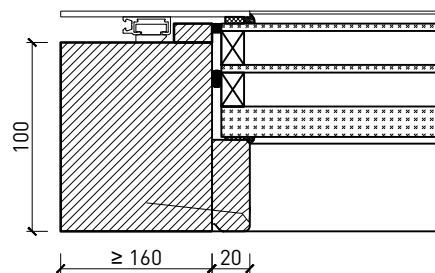

Profil en aluminium lisse  
parclose biseauté

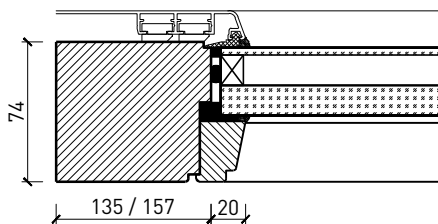

Profil en aluminium lisse  
parclose biseauté

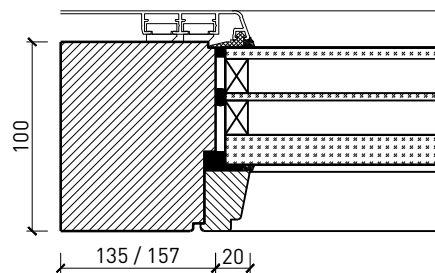

Profil en aluminium lisse  
parclose biseauté avec feuillure décoratif

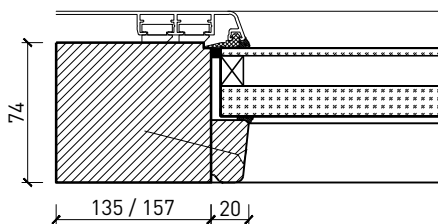

Profil en aluminium lisse  
parclose biseauté avec feuillure décoratif

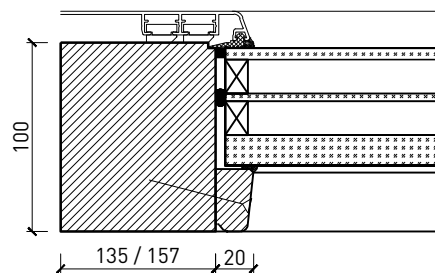

Profil en aluminium lisse  
parclose biseauté à battue

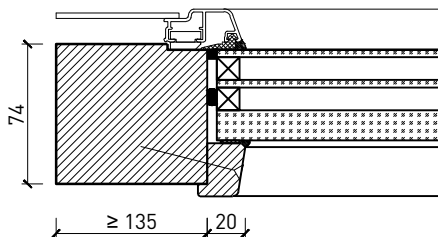

Profil en aluminium lisse  
parclose biseauté à battue

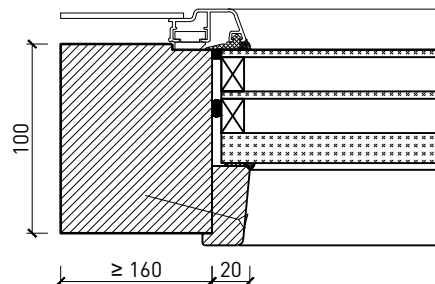

Autres variantes d'exécution et multifonctions possibles sur demande.

# Porte extérieure à 2 vantaux EI30 vitrée 74/100 bois/alu

## Portes styles

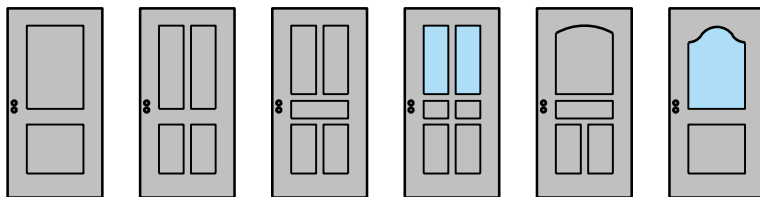

Cadre entre embrasures 74 / 100 mm, porte à battue

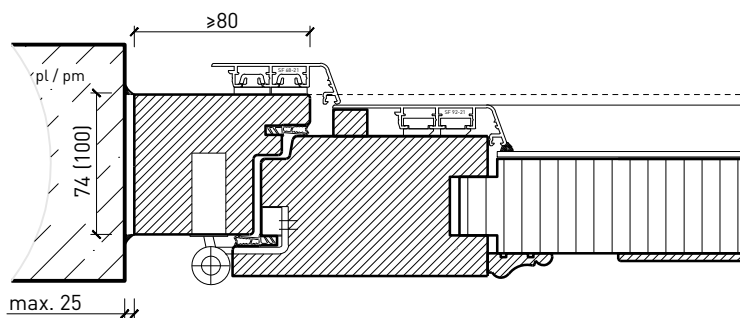

Butée centrale 74 / 100 mm, porte à feuillure

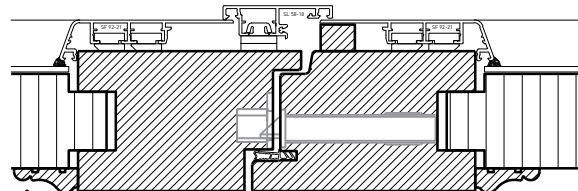

Cadre entre embrasures 74 / 100 mm, porte à battue

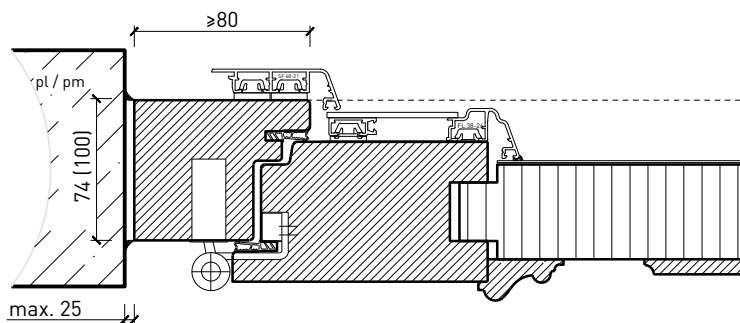

Butée centrale 74 / 100 mm, battois profilés

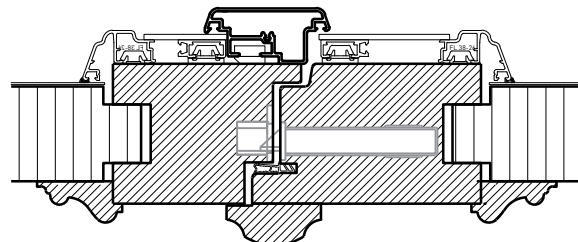

Autres variantes d'exécution et multifonctions possibles sur demande.



# Porte extérieure à 2 vantaux EI30 vitrée 74/100 bois/alu

## Partie centrale

Partie centrale 74 mm, porte à battue

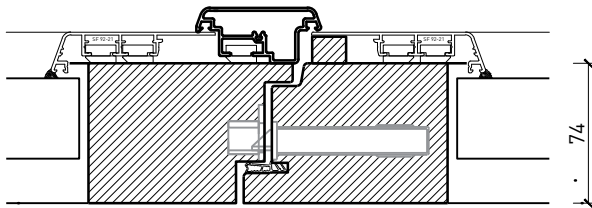

Partie centrale 100 mm, porte à battue

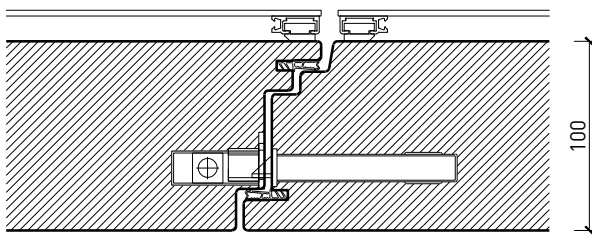

Partie centrale 100 mm, porte affleurée

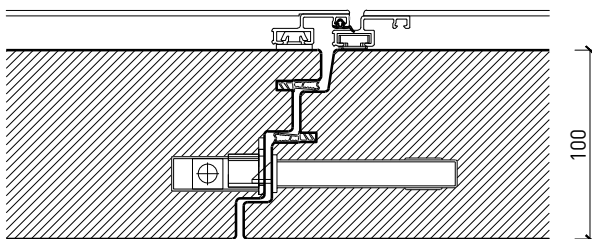

Autres variantes d'exécution et multifonctions possibles sur demande.