

Porte à 2 vantaux EI30 entièrement en verre dans les systèmes de parois pleines FST

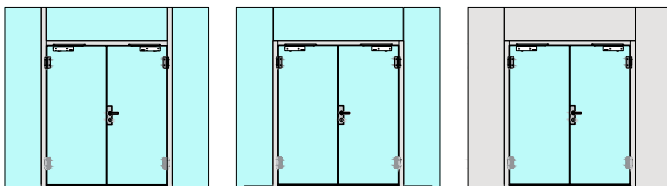

Porte à 2 vantaux EI30 entièrement en verre dans les systèmes de parois pleines FST

Vue d'ensemble

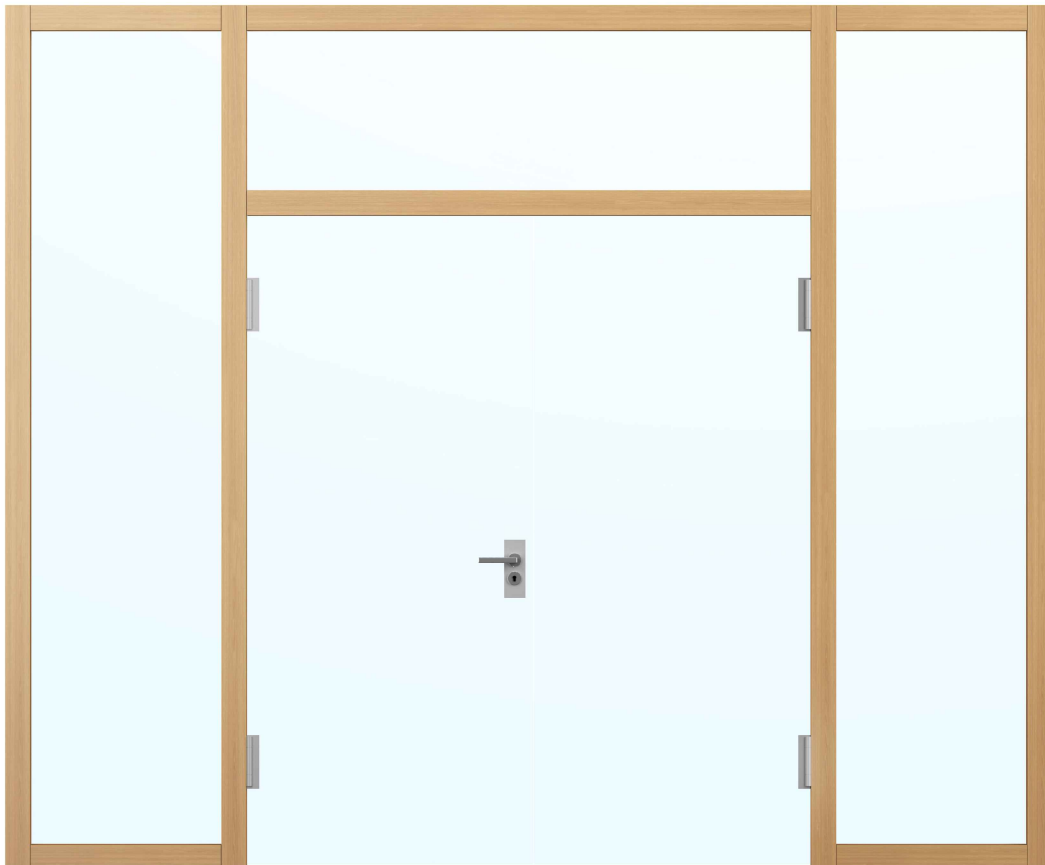
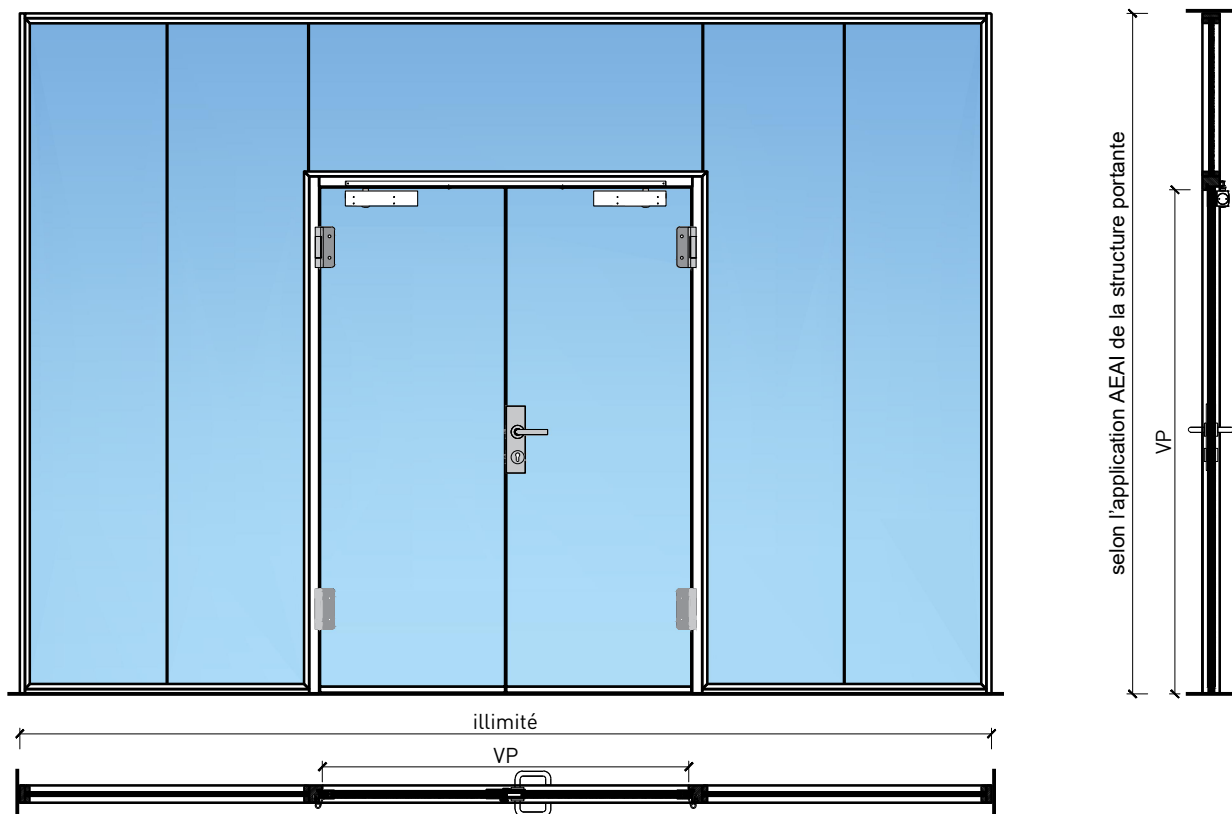

Description:

- Porte pivotante coupe-feu EI30
- Protection contre la fumée S200
- Isolation acoustique jusqu'à R_w 38 dB

Intégration dans:

- Parois massif
- Parois légère

Essences pour huisseries:

- Bois feuillus

Ouvrants:

- Porte entièrement en verre 26 mm

Porte à 2 vantaux EI30 entièrement en verre dans les systèmes de parois pleines FST

Caractéristiques

Caractéristique		Porte à 2 vantaux EI30 entièrement en verre dans les systèmes de parois pleines FST	
Fonctions	Protection incendie (EN 1634-1)	EI30	
	Fonctionnement continu (EN 1191)	C5	
	Protection contre fumées (EN 1634-3)	S200	
	Isolation acoustique (EN ISO 10140-2)	jusqu'à Rw 38 dB	
	Anti-panique (EN 179)	oui	
	Anti-panique (EN 1125)	oui	
	Protection contre les effractions (EN 1627)	-	
	Protection pare-balles (EN 1522)	-	
	Classe climatique (EN 12219)	-	
	Local humide (EN 16580)	-	
	Salle d'eau (EN 16580)	-	
Intégration (la structure de paroi est lié à la fonction)	Cloison légère (EN 1363-1)	-	
	Mur massif (EN 1363-1)	-	
	Murs Lignum (STP)	oui	
	Systèmes murales (selon homologation)	oui	
Essences		Bois feuillus	
Formes spéciales		-	
Porte de service	Intégration	-	
Vitre / remplissage	Intégration d'une vitre	-	
	Intégration de remplissage	-	
Paumelles	Paumelle	oui	
	Paumelle encastrée	-	
Ferme-porte	Ferme-porte en applique	oui	
	Ferme-porte encastré	-	
Surfaces décoratives	Métaux (acier inoxydable, acier, laiton, (collé) sur toute ou parties de la surface)	-	
	Verre ≤ 4 mm collé sur l'ouvrant	-	
	Couche supérieure combustible	oui	
	Fraisages décoratifs	-	

Autres variantes d'exécution et multifonctions possibles sur demande.

Porte à 2 vantaux EI30 entièrement en verre dans les systèmes de parois pleines FST

Cadres et huisseries

Intégration dans un vitrage fixe
avec parclores vissées

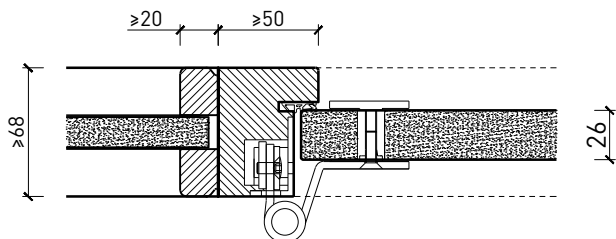

Intégration dans une paroi pleine

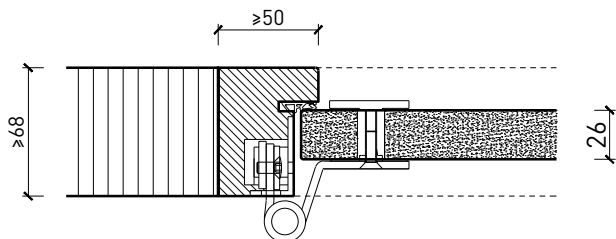

Intégration dans un vitrage fixe
avec parclores chanfreinées

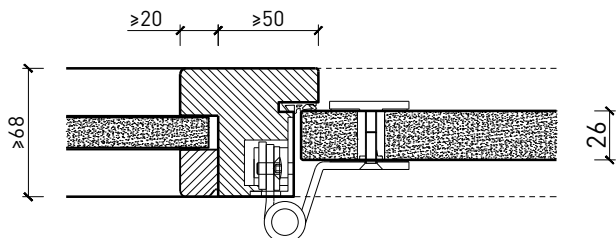

Autres variantes d'exécution et multifonctions possibles sur demande.

Porte à 2 vantaux EI30 entièrement en verre dans les systèmes de parois pleines FST

Partie centrale

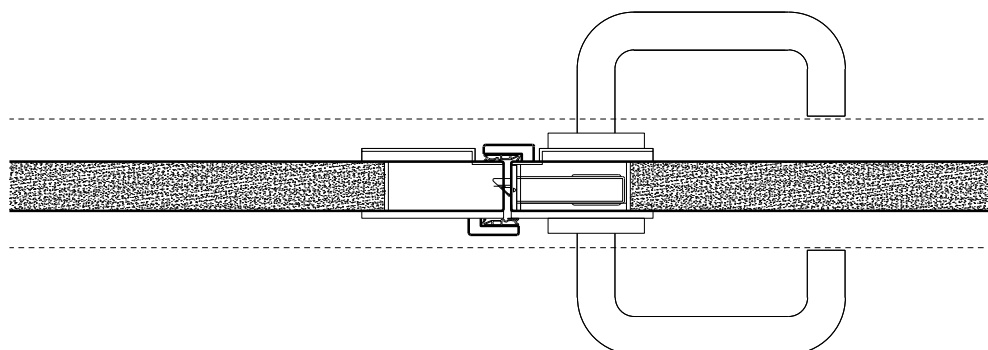

Autres variantes d'exécution et multifonctions possibles sur demande.

Porte à 2 vantaux EI30 entièrement en verre dans les systèmes de parois pleines FST

Ferme-porte. Raccord au sol

Porte / imposte vitrée*
Ferme-porte intégré*

Porte / imposte pleine*
Ferme-porte côté paumelles*

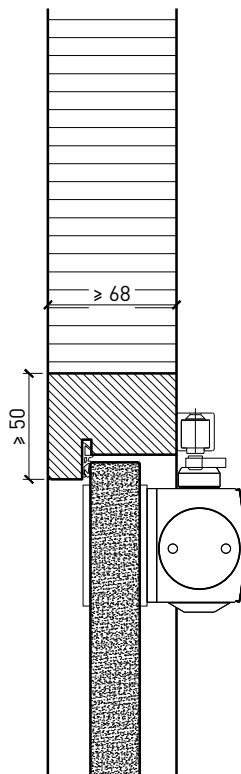
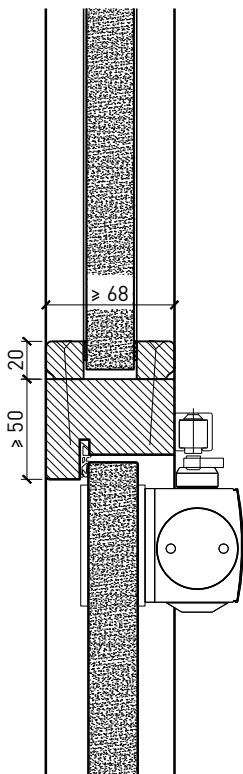

Seuil en métal 40x30

Porte sans seuil

Seuil en alu 40x30

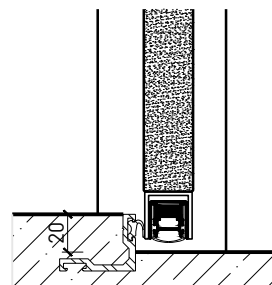
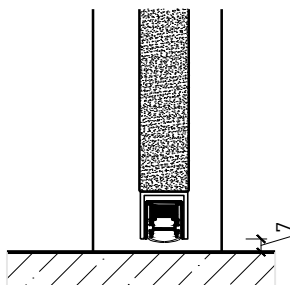
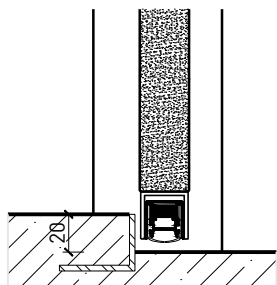

* Exécutions combinables entre elles
Autres variantes d'exécution et multifonctions possibles sur demande.